

Folha de dados | Número do item: 857-704

Relé de estado sólido; Tensão de entrada nominal: 24 VDC; Variação da tensão de saída: 0 ... 48 VDC; Corrente contínua de limite: 0,1 A; Indicador de status amarelo; Largura do módulo: 6 mm; cinza

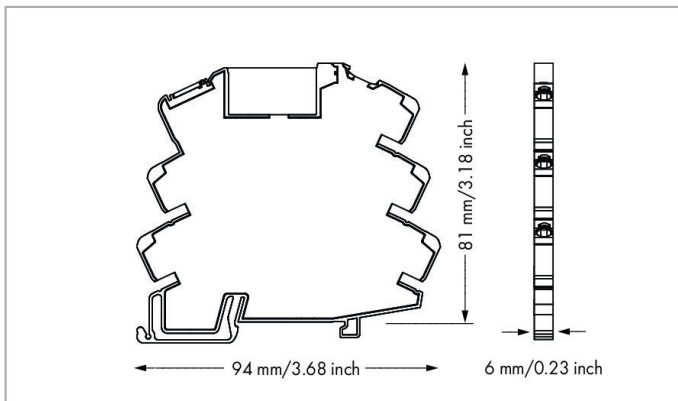

www.wago.com/857-704

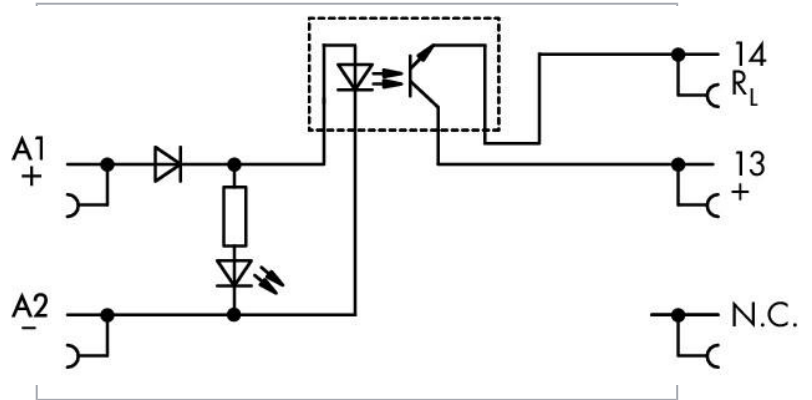
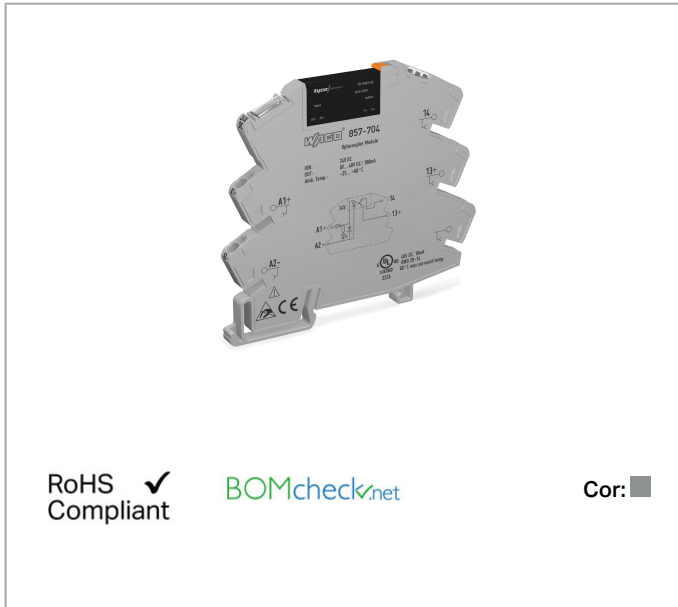

Descrição do item

Observação::

Observação: Uma placa separadora (como a 209-191) deve ser usada para tensões maiores do que 250 V entre módulos de relés adjacentes e para conformidade com as exigências de isolamento reforçado.

Dados

Dados técnicos

Sujeito a alterações. Por favor observe também a documentação adicional do produto.

WAGO Eletroeletrônicos Ltda
Rua Trípoli, 640, Loteamento Multivias II
Jardim Ermida I, Jundiá - SP, CEP: 13212-217
Tel.: +55 (11) 2923-7200
Email: info.br@wago.com

Alguma dúvida sobre nossos produtos?
Será um prazer atender a sua chamada no +55 11 2923-7200.

**Circuito de controle:**

Nominal input voltage U_N	DC 24 V
Input voltage range (low level)	DC 0 ... 10 V
Input voltage range (high level)	DC 16,8 ... 30 V
Corrente de entrada nominal I_N	9 mA

Circuito da carga:

Tipo de circuito	Terminação de 2 condutores
Limiting continuous current	0,1 A
Nominal output voltage	DC 24 V
Output voltage range	DC 0 ... 48 V
Max. voltage drop at output	\leq DC 1 V
Leakage current at nominal voltage	\leq 1 μ A
Min. switching current	50 μ A
Tempo de ativação	\leq 100 μ s
Drop-out time	\leq 600 μ s
Switching frequency	\leq 1 kHz

Signaling

Indicação de status	LED amarelo
---------------------	-------------

Segurança e proteção:

Dielectric strength, control/load circuit (AC, 1 min)	3,75 kVrms
Grau de proteção	IP20

Dados de conexão

Tecnologia de conexão	Push-in CAGE CLAMP®
Condutor sólido	0,34 ... 2,5 mm ² / 22 ... 14 AWG
Condutor flexível	0,34 ... 2,5 mm ² / 22 ... 14 AWG
Comprimento do desengancho	9 ... 10 mm / 0.35 ... 0.39 polegada

Dados geométricos

Largura	6 mm / 0.236 inch
Altura da borda superior do trilho DIN -35	81 mm / 3.189 inch

Sujeito a alterações. Por favor observe também a documentação adicional do produto.

WAGO Eletroeletrônicos Ltda
 Rua Trípoli, 640, Loteamento Multivias II
 Jardim Ermida I, Jundiá - SP, CEP: 13212-217
 Tel.: +55 (11) 2923-7200
 Email: info.br@wago.com

Alguma dúvida sobre nossos produtos?
 Será um prazer atender a sua chamada no +55 11 2923-7200.



Profundidade	94 mm / 3.701 inch
--------------	--------------------

Dados mecânicos

Tipo de montagem	Trilho DIN 35
------------------	---------------

Dados do Material

Cor	cinza
Peso	30 g

Condições ambientais

Temperatura operacional permissível para o ambiente a U_N	-20 ... 60 °C
Temperatura ambiente (armazenamento)	-40 ... 70 °C
Processing temperature	-25 ... +50 °C

Padrões e especificações:

Padrões/especificações	EN 61000-6-2; EN 61000-6-3; EN 61373; EN 61010-2-201; UL 508
------------------------	--

Elementary relay

WAGO elementary relay	858-164
-----------------------	---------

Dados Comerciais

Grupo de produto	6 (Interface Electronics)
Tipo de embalagem	BOX
País de origem	CN
GTIN	4045454835491
Customs tariff number	85365005000

Certificações

Aprovações Ex

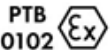
Logotipo	Certificação	Informações Adicionais	Nome do Certificado
	ATEX DEKRA EXAM GmbH	EN 60079-0	BVS_14_ATEX_E_091_X
	CCCEX CQST/CNEx	CNCA-C23-01	2020312304000757

Sujeito a alterações. Por favor observe também a documentação adicional do produto.

WAGO Eletroeletrônicos Ltda
Rua Trípoli, 640, Loteamento Multivias II
Jardim Ermida I, Jundiaí - SP, CEP: 13212-217
Tel.: +55 (11) 2923-7200
Email: info.br@wago.com

Alguma dúvida sobre nossos produtos?
Será um prazer atender a sua chamada no +55 11 2923-7200.



Ex nA IIC T4 Gc



IECEX
DEKRA EXAM GmbH

IEC 60079-0





IECEX_BVS_14.0079_X

Certificações UL



Logotipo	Certificação	Informações Adicionais	Nome do Certificado
	UL UL International Netherlands B.V. (ORDINARY LOCATIONS)	UL 508	E175199 Sec.4

Produtos Compatíveis

ferrule

	Nº. do item: 216-241 Ponteira; Luva para 0,5 mm ² /AWG 20; isolado; estanhado eletronicamente; cobre eletrolítico; crimpagem a prova de gás; de acordo com DIN 46228, Parte 4/09.90; branco	www.wago.com/216-241
	Nº. do item: 216-242 Ponteira; Luva para 0,75 mm ² /AWG 18; isolado; estanhado eletronicamente; cobre eletrolítico; crimpagem a prova de gás; de acordo com DIN 46228, Parte 4/09.90; cinza	www.wago.com/216-242
	Nº. do item: 216-243 Ponteira; Luva para 1 mm ² / AWG 18; isolado; estanhado eletronicamente; cobre eletrolítico; crimpagem a prova de gás; de acordo com DIN 46228, Parte 4/09.90; vermelho	www.wago.com/216-243
	Nº. do item: 216-244 Ponteira; Luva para 1,5 mm ² / AWG 16; isolado; estanhado eletronicamente; cobre eletrolítico; crimpagem a prova de gás; de acordo com DIN 46228, Parte 4/09.90; preto	www.wago.com/216-244

General accessories

	Nº. do item: 209-184 Tampa protetora; transparente	www.wago.com/209-184
	Nº. do item: 857-164 Relés básico de estado sólido; Tensão de entrada nominal: 24 VDC; Variação da tensão de saída: 0 ... 48 VDC	www.wago.com/857-164















tools

	Nº. do item: 210-720 Ferramenta de operação; Lâmina: 3,5 x 0,5 mm; com eixo parcialmente isolado; multicolor	www.wago.com/210-720
--	--	--

Jumper

	Nº. do item: 281-482 Jumper; isolado; cinza	www.wago.com/281-482
--	---	--















Sujeito a alterações. Por favor observe também a documentação adicional do produto.

	Nº. do item: 859-402 Jumper; para fenda de jumper; 2 via; isolado; cinza claro	www.wago.com/859-402
	Nº. do item: 859-402/000-005 Jumper; para fenda de jumper; 2 via; isolado; vermelho	www.wago.com/859-402/000-005
	Nº. do item: 859-402/000-006 Jumper; para fenda de jumper; 2 via; isolado; azul	www.wago.com/859-402/000-006
	Nº. do item: 859-402/000-029 Jumper; para fenda de jumper; 2 via; isolado; amarelo	www.wago.com/859-402/000-029
	Nº. do item: 859-403 Jumper; para fenda de jumper; 3 via; isolado; cinza claro	www.wago.com/859-403
	Nº. do item: 859-403/000-005 Jumper; para fenda de jumper; 3 via; isolado; vermelho	www.wago.com/859-403/000-005
	Nº. do item: 859-403/000-006 Jumper; para fenda de jumper; 3 via; isolado; azul	www.wago.com/859-403/000-006
	Nº. do item: 859-403/000-029 Jumper; para fenda de jumper; 3 via; isolado; amarelo	www.wago.com/859-403/000-029
	Nº. do item: 859-404 Jumper; para fenda de jumper; 4 via; isolado; cinza claro	www.wago.com/859-404
	Nº. do item: 859-404/000-005 Jumper; para fenda de jumper; 4 via; isolado; vermelho	www.wago.com/859-404/000-005
	Nº. do item: 859-404/000-006 Jumper; para fenda de jumper; 4 via; isolado; azul	www.wago.com/859-404/000-006
	Nº. do item: 859-404/000-029 Jumper; para fenda de jumper; 4 via; isolado; amarelo	www.wago.com/859-404/000-029
	Nº. do item: 859-405 Jumper; para fenda de jumper; 5 vias; isolado; cinza claro	www.wago.com/859-405
	Nº. do item: 859-405/000-005 Jumper; para fenda de jumper; 5 vias; isolado; vermelho	www.wago.com/859-405/000-005













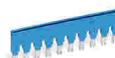

Sujeito a alterações. Por favor observe também a documentação adicional do produto.

WAGO Eletroeletrônicos Ltda
Rua Trípoli, 640, Loteamento Multivias II
Jardim Ermida I, Jundiaí - SP, CEP: 13212-217
Tel.: +55 (11) 2923-7200
Email: info.br@wago.com















Alguma dúvida sobre nossos produtos?
Será um prazer atender a sua chamada no +55 11 2923-7200.

	Nº. do item: 859-405/000-006 Jumper; para fenda de jumper; 5 vias; isolado; azul	www.wago.com/859-405/000-006
	Nº. do item: 859-405/000-029 Jumper; para fenda de jumper; 5 vias; isolado; amarelo	www.wago.com/859-405/000-029
	Nº. do item: 859-406 Jumper; para fenda de jumper; 6 via; isolado; cinza claro	www.wago.com/859-406
	Nº. do item: 859-406/000-005 Jumper; para fenda de jumper; 6 via; isolado; vermelho	www.wago.com/859-406/000-005
	Nº. do item: 859-406/000-006 Jumper; para fenda de jumper; 6 via; isolado; azul	www.wago.com/859-406/000-006
	Nº. do item: 859-406/000-029 Jumper; para fenda de jumper; 6 via; isolado; amarelo sinalização	www.wago.com/859-406/000-029
	Nº. do item: 859-407 Jumper; para fenda de jumper; 7 via; isolado; cinza claro	www.wago.com/859-407
	Nº. do item: 859-407/000-005 Jumper; para fenda de jumper; 7 via; isolado; vermelho	www.wago.com/859-407/000-005
	Nº. do item: 859-407/000-006 Jumper; para fenda de jumper; 7 via; isolado; azul	www.wago.com/859-407/000-006
	Nº. do item: 859-407/000-029 Jumper; para fenda de jumper; 7 via; isolado; amarelo	www.wago.com/859-407/000-029
	Nº. do item: 859-408 Jumper; para fenda de jumper; 8 via; isolado; cinza claro	www.wago.com/859-408
	Nº. do item: 859-408/000-005 Jumper; para fenda de jumper; 8 via; isolado; vermelho	www.wago.com/859-408/000-005
	Nº. do item: 859-408/000-006 Jumper; para fenda de jumper; 8 via; isolado; azul	www.wago.com/859-408/000-006
	Nº. do item: 859-408/000-029 Jumper; para fenda de jumper; 8 via; isolado; amarelo	www.wago.com/859-408/000-029













Sujeito a alterações. Por favor observe também a documentação adicional do produto.

	Nº. do item: 859-409 Jumper; para fenda de jumper; 9 via; isolado; cinza claro	www.wago.com/859-409
	Nº. do item: 859-409/000-005 Jumper; para fenda de jumper; 9 via; isolado; vermelho	www.wago.com/859-409/000-005
	Nº. do item: 859-409/000-006 Jumper; para fenda de jumper; 9 via; isolado; azul	www.wago.com/859-409/000-006
	Nº. do item: 859-409/000-029 Jumper; para fenda de jumper; 9 via; isolado; amarelo	www.wago.com/859-409/000-029
	Nº. do item: 859-410 Jumper; para fenda de jumper; 10 via; isolado; cinza claro	www.wago.com/859-410
	Nº. do item: 859-410/000-005 Jumper; para fenda de jumper; 10 via; isolado; vermelho	www.wago.com/859-410/000-005
	Nº. do item: 859-410/000-006 Jumper; para fenda de jumper; 10 via; isolado; azul	www.wago.com/859-410/000-006
	Nº. do item: 859-410/000-029 Jumper; para fenda de jumper; 10 via; isolado; amarelo	www.wago.com/859-410/000-029
Marking accessories		
	Nº. do item: 2009-110 Faixas de identificação; para Smart Printer; em rolo; not stretchable; liso; tipo encaixe; branco	www.wago.com/2009-110
	Nº. do item: 2009-115 WMB Inline; para Smart Printer; 1500 peças em rolo; flexível, 5 - 5,2 mm; liso; tipo encaixe; branco	www.wago.com/2009-115
	Nº. do item: 2009-115/000-002 WMB Inline; para Smart Printer; 1500 peças em rolo; flexível, 5 - 5,2 mm; liso; tipo encaixe; amarelo	www.wago.com/2009-115/000-002
	Nº. do item: 2009-115/000-006 WMB Inline; para Smart Printer; 1500 peças em rolo; flexível, 5 - 5,2 mm; liso; tipo encaixe; azul	www.wago.com/2009-115/000-006
	Nº. do item: 2009-115/000-007 WMB Inline; para Smart Printer; 1500 peças em rolo; flexível, 5 - 5,2 mm; liso; tipo encaixe; cinza	www.wago.com/2009-115/000-007
	Nº. do item: 2009-115/000-012 WMB Inline; para Smart Printer; 1500 peças em rolo; flexível, 5 - 5,2 mm; liso; tipo encaixe; laranja	www.wago.com/2009-115/000-012













Sujeito a alterações. Por favor observe também a documentação adicional do produto.

	Nº. do item: 2009-115/000-017 WMB Inline; para Smart Printer; 1500 peças em rolo; flexível, 5 - 5,2 mm; liso; tipo encaixe; verde claro	www.wago.com/2009-115/000-017
	Nº. do item: 2009-115/000-023 WMB Inline; para Smart Printer; 1500 peças em rolo; flexível, 5 - 5,2 mm; liso; tipo encaixe; verde	www.wago.com/2009-115/000-023
	Nº. do item: 2009-115/000-024 WMB Inline; para Smart Printer; 1500 peças em rolo; flexível, 5 - 5,2 mm; liso; tipo encaixe; violeta	www.wago.com/2009-115/000-024
	Nº. do item: 209-128 Adaptador; cinza	www.wago.com/209-128
	Nº. do item: 209-183 Cartão de identificação; branco	www.wago.com/209-183
	Nº. do item: 210-110 Caneta com ponta de fibra	www.wago.com/210-110
	Nº. do item: 249-105 Suporte de identificação de grupo; cinza	www.wago.com/249-105
	Nº. do item: 793-501 Cartão de identificação WMB; como cartão; not stretchable; liso; tipo encaixe; branco	www.wago.com/793-501
	Nº. do item: 793-501/000-002 Cartão de identificação WMB; como cartão; not stretchable; liso; tipo encaixe; amarelo	www.wago.com/793-501/000-002
	Nº. do item: 793-501/000-005 Cartão de identificação WMB; como cartão; not stretchable; liso; tipo encaixe; vermelho	www.wago.com/793-501/000-005
	Nº. do item: 793-501/000-006 Cartão de identificação WMB; como cartão; not stretchable; liso; tipo encaixe; azul	www.wago.com/793-501/000-006
	Nº. do item: 793-501/000-007 Cartão de identificação WMB; como cartão; not stretchable; liso; tipo encaixe; cinza	www.wago.com/793-501/000-007
	Nº. do item: 793-501/000-012 Cartão de identificação WMB; como cartão; not stretchable; liso; tipo encaixe; laranja	www.wago.com/793-501/000-012
	Nº. do item: 793-501/000-017 Cartão de identificação WMB; como cartão; not stretchable; liso; tipo encaixe; verde claro	www.wago.com/793-501/000-017
	Nº. do item: 793-501/000-023 Cartão de identificação WMB; como cartão; not stretchable; liso; tipo encaixe; verde	www.wago.com/793-501/000-023















Sujeito a alterações. Por favor observe também a documentação adicional do produto.

	<p>Nº. do item: 793-501/000-024 Cartão de identificação WMB; como cartão; not stretchable; liso; tipo encaixe; violeta</p>	<p>www.wago.com/793-501/000-024</p>
	<p>Nº. do item: 793-502 Cartão de identificação WMB; como cartão; IDENTIFICADO; 1 ... 10 (10x); not stretchable; Identificação horizontal; tipo encaixe; branco</p>	<p>www.wago.com/793-502</p>
	<p>Nº. do item: 793-502/000-002 Cartão de identificação WMB; como cartão; IDENTIFICADO; 1 ... 10 (10x); not stretchable; Identificação horizontal; tipo encaixe; amarelo</p>	<p>www.wago.com/793-502/000-002</p>
	<p>Nº. do item: 793-502/000-005 Cartão de identificação WMB; como cartão; IDENTIFICADO; 1 ... 10 (10x); not stretchable; Identificação horizontal; tipo encaixe; vermelho</p>	<p>www.wago.com/793-502/000-005</p>
	<p>Nº. do item: 793-502/000-006 Cartão de identificação WMB; como cartão; IDENTIFICADO; 1 ... 10 (10x); not stretchable; Identificação horizontal; tipo encaixe; azul</p>	<p>www.wago.com/793-502/000-006</p>
	<p>Nº. do item: 793-502/000-007 Cartão de identificação WMB; como cartão; IDENTIFICADO; 1 ... 10 (10x); not stretchable; Identificação horizontal; tipo encaixe; cinza</p>	<p>www.wago.com/793-502/000-007</p>
	<p>Nº. do item: 793-502/000-012 Cartão de identificação WMB; como cartão; IDENTIFICADO; 1 ... 10 (10x); not stretchable; Identificação horizontal; tipo encaixe; laranja</p>	<p>www.wago.com/793-502/000-012</p>
	<p>Nº. do item: 793-502/000-017 Cartão de identificação WMB; como cartão; IDENTIFICADO; 1 ... 10 (10x); not stretchable; Identificação horizontal; tipo encaixe; verde claro</p>	<p>www.wago.com/793-502/000-017</p>
	<p>Nº. do item: 793-502/000-023 Cartão de identificação WMB; como cartão; IDENTIFICADO; 1 ... 10 (10x); not stretchable; Identificação horizontal; tipo encaixe; verde</p>	<p>www.wago.com/793-502/000-023</p>
	<p>Nº. do item: 793-502/000-024 Cartão de identificação WMB; como cartão; IDENTIFICADO; 1 ... 10 (10x); not stretchable; Identificação horizontal; tipo encaixe; violeta</p>	<p>www.wago.com/793-502/000-024</p>
	<p>Nº. do item: 793-503 Cartão de identificação WMB; como cartão; IDENTIFICADO; 11 ... 20 (10x); not stretchable; Identificação horizontal; tipo encaixe; branco</p>	<p>www.wago.com/793-503</p>
	<p>Nº. do item: 793-503/000-002 Cartão de identificação WMB; como cartão; IDENTIFICADO; 11 ... 20 (10x); not stretchable; Identificação horizontal; tipo encaixe; amarelo</p>	<p>www.wago.com/793-503/000-002</p>
	<p>Nº. do item: 793-503/000-005 Cartão de identificação WMB; como cartão; IDENTIFICADO; 11 ... 20 (10x); not stretchable; Identificação horizontal; tipo encaixe; vermelho</p>	<p>www.wago.com/793-503/000-005</p>
	<p>Nº. do item: 793-503/000-006 Cartão de identificação WMB; como cartão; IDENTIFICADO; 11 ... 20 (10x); not stretchable;</p>	

Sujeito a alterações. Por favor observe também a documentação adicional do produto.

	Identificação horizontal; tipo encaixe; azul	www.wago.com/793-503/000-006
	Nº. do item: 793-503/000-007 Cartão de identificação WMB; como cartão; IDENTIFICADO; 11 ... 20 (10x); not stretchable; Identificação horizontal; tipo encaixe; cinza	www.wago.com/793-503/000-007
	Nº. do item: 793-503/000-012 Cartão de identificação WMB; como cartão; IDENTIFICADO; 11 ... 20 (10x); not stretchable; Identificação horizontal; tipo encaixe; laranja	www.wago.com/793-503/000-012
	Nº. do item: 793-503/000-017 Cartão de identificação WMB; como cartão; IDENTIFICADO; 11 ... 20 (10x); not stretchable; Identificação horizontal; tipo encaixe; verde claro	www.wago.com/793-503/000-017
	Nº. do item: 793-503/000-023 Cartão de identificação WMB; como cartão; IDENTIFICADO; 11 ... 20 (10x); not stretchable; Identificação horizontal; tipo encaixe; verde	www.wago.com/793-503/000-023
	Nº. do item: 793-503/000-024 Cartão de identificação WMB; como cartão; IDENTIFICADO; 11 ... 20 (10x); not stretchable; Identificação horizontal; tipo encaixe; violeta	www.wago.com/793-503/000-024
	Nº. do item: 793-504 Cartão de identificação WMB; como cartão; IDENTIFICADO; 21 ... 30 (10x); not stretchable; Identificação horizontal; tipo encaixe; branco	www.wago.com/793-504
	Nº. do item: 793-504/000-002 Cartão de identificação WMB; como cartão; IDENTIFICADO; 21 ... 30 (10x); not stretchable; Identificação horizontal; tipo encaixe; amarelo	www.wago.com/793-504/000-002
	Nº. do item: 793-504/000-005 Cartão de identificação WMB; como cartão; IDENTIFICADO; 21 ... 30 (10x); not stretchable; Identificação horizontal; tipo encaixe; vermelho	www.wago.com/793-504/000-005
	Nº. do item: 793-504/000-006 Cartão de identificação WMB; como cartão; IDENTIFICADO; 21 ... 30 (10x); not stretchable; Identificação horizontal; tipo encaixe; azul	www.wago.com/793-504/000-006
	Nº. do item: 793-504/000-012 Cartão de identificação WMB; como cartão; IDENTIFICADO; 21 ... 30 (10x); not stretchable; Identificação horizontal; tipo encaixe; laranja	www.wago.com/793-504/000-012
	Nº. do item: 793-504/000-017 Cartão de identificação WMB; como cartão; IDENTIFICADO; 21 ... 30 (10x); not stretchable; Identificação horizontal; tipo encaixe; verde claro	www.wago.com/793-504/000-017
	Nº. do item: 793-504/000-023 Cartão de identificação WMB; como cartão; IDENTIFICADO; 21 ... 30 (10x); not stretchable; Identificação horizontal; tipo encaixe; verde	www.wago.com/793-504/000-023
	Nº. do item: 793-505 Cartão de identificação WMB; como cartão; IDENTIFICADO; 31 ... 40 (10x); not stretchable;	www.wago.com/793-505

Sujeito a alterações. Por favor observe também a documentação adicional do produto.

	Identificação horizontal; tipo encaixe; branco	
	Nº. do item: 793-505/000-005 Cartão de identificação WMB; como cartão; IDENTIFICADO; 31 ... 40 (10x); not stretchable; Identificação horizontal; tipo encaixe; vermelho	www.wago.com/793-505/000-005
	Nº. do item: 793-505/000-006 Cartão de identificação WMB; como cartão; IDENTIFICADO; 31 ... 40 (10x); not stretchable; Identificação horizontal; tipo encaixe; azul	www.wago.com/793-505/000-006
	Nº. do item: 793-505/000-007 Cartão de identificação WMB; como cartão; IDENTIFICADO; 31 ... 40 (10x); not stretchable; Identificação horizontal; tipo encaixe; cinza	www.wago.com/793-505/000-007
	Nº. do item: 793-505/000-012 Cartão de identificação WMB; como cartão; IDENTIFICADO; 31 ... 40 (10x); not stretchable; Identificação horizontal; tipo encaixe; laranja	www.wago.com/793-505/000-012
	Nº. do item: 793-506 Cartão de identificação WMB; como cartão; IDENTIFICADO; 41 ... 50 (10x); not stretchable; Identificação horizontal; tipo encaixe; branco	www.wago.com/793-506
	Nº. do item: 793-506/000-005 Cartão de identificação WMB; como cartão; IDENTIFICADO; 41 ... 50 (10x); not stretchable; Identificação horizontal; tipo encaixe; vermelho	www.wago.com/793-506/000-005
	Nº. do item: 793-506/000-006 Cartão de identificação WMB; como cartão; IDENTIFICADO; 41 ... 50 (10x); not stretchable; Identificação horizontal; tipo encaixe; azul	www.wago.com/793-506/000-006
	Nº. do item: 793-506/000-012 Cartão de identificação WMB; como cartão; IDENTIFICADO; 41 ... 50 (10x); not stretchable; Identificação horizontal; tipo encaixe; laranja	www.wago.com/793-506/000-012
	Nº. do item: 793-506/000-017 Cartão de identificação WMB; como cartão; IDENTIFICADO; 41 ... 50 (10x); not stretchable; Identificação horizontal; tipo encaixe; verde claro	www.wago.com/793-506/000-017
	Nº. do item: 793-5501 Cartão de identificação WMB; como cartão; para borne com largura de 5 - 17,5 mm; flexível, 5 - 5,2 mm; liso; tipo encaixe; branco	www.wago.com/793-5501
	Nº. do item: 793-5501/000-002 Cartão de identificação WMB; como cartão; para borne com largura de 5 - 17,5 mm; flexível, 5 - 5,2 mm; liso; tipo encaixe; amarelo	www.wago.com/793-5501/000-002
	Nº. do item: 793-5501/000-005 WMB marking card; as card; for terminal block width 5 - 17.5 mm; stretchable 5 - 5.2 mm; plain; snap-on type; red	www.wago.com/793-5501/000-005
	Nº. do item: 793-5501/000-006 Cartão de identificação WMB; como cartão; para borne com largura de 5 - 17,5 mm; flexível, 5 - 5,2 mm; liso; tipo encaixe; azul	www.wago.com/793-5501/000-006

Sujeito a alterações. Por favor observe também a documentação adicional do produto.



Nº. do item: 793-5501/000-007

Cartão de identificação WMB; como cartão; para borne com largura de 5 - 17,5 mm; flexível, 5 - 5,2 mm; liso; tipo encaixe; cinza

www.wago.com/793-5501/000-007



Nº. do item: 793-5501/000-012

Cartão de identificação WMB; como cartão; para borne com largura de 5 - 17,5 mm; flexível, 5 - 5,2 mm; liso; tipo encaixe; laranja

www.wago.com/793-5501/000-012



Nº. do item: 793-5501/000-014

Cartão de identificação WMB; como cartão; para borne com largura de 5 - 17,5 mm; flexível, 5 - 5,2 mm; liso; tipo encaixe; marrom

www.wago.com/793-5501/000-014



Nº. do item: 793-5501/000-017

Cartão de identificação WMB; como cartão; para borne com largura de 5 - 17,5 mm; flexível, 5 - 5,2 mm; liso; tipo encaixe; verde

www.wago.com/793-5501/000-017



Nº. do item: 793-5501/000-023

Cartão de identificação WMB; como cartão; para borne com largura de 5 - 17,5 mm; flexível, 5 - 5,2 mm; liso; tipo encaixe; verde claro

www.wago.com/793-5501/000-023



Nº. do item: 793-5501/000-024

Cartão de identificação WMB; como cartão; para borne com largura de 5 - 17,5 mm; flexível, 5 - 5,2 mm; liso; tipo encaixe; violeta

www.wago.com/793-5501/000-024



Nº. do item: 793-566

Cartão de identificação WMB; como cartão; IDENTIFICADO; 1 ... 50 (2x); not stretchable; Identificação horizontal; tipo encaixe; branco

www.wago.com/793-566



Nº. do item: 793-566/000-002

Cartão de identificação WMB; como cartão; IDENTIFICADO; 1 ... 50 (2x); not stretchable; Identificação horizontal; tipo encaixe; amarelo

www.wago.com/793-566/000-002



Nº. do item: 793-566/000-005

Cartão de identificação WMB; como cartão; IDENTIFICADO; 1 ... 50 (2x); not stretchable; Identificação horizontal; tipo encaixe; vermelho

www.wago.com/793-566/000-005



Nº. do item: 793-566/000-006

Cartão de identificação WMB; como cartão; IDENTIFICADO; 1 ... 50 (2x); not stretchable; Identificação horizontal; tipo encaixe; azul

www.wago.com/793-566/000-006



Nº. do item: 793-566/000-007

Cartão de identificação WMB; como cartão; IDENTIFICADO; 1 ... 50 (2x); not stretchable; Identificação horizontal; tipo encaixe; cinza

www.wago.com/793-566/000-007



Nº. do item: 793-566/000-012

Cartão de identificação WMB; como cartão; IDENTIFICADO; 1 ... 50 (2x); not stretchable; Identificação horizontal; tipo encaixe; laranja

www.wago.com/793-566/000-012



Nº. do item: 793-566/000-017

Cartão de identificação WMB; como cartão; IDENTIFICADO; 1 ... 50 (2x); not stretchable; Identificação horizontal; tipo encaixe; verde claro

www.wago.com/793-566/000-017

Nº. do item: 793-566/000-023

Sujeito a alterações. Por favor observe também a documentação adicional do produto.



Cartão de identificação WMB; como cartão; IDENTIFICADO; 1 ... 50 (2x); not stretchable; Identificação horizontal; tipo encaixe; verde

www.wago.com/793-566/000-023



Nº. do item: 793-566/000-024
Cartão de identificação WMB; como cartão; IDENTIFICADO; 1 ... 50 (2x); not stretchable; Identificação horizontal; tipo encaixe; violeta

www.wago.com/793-566/000-024

transfer module



Nº. do item: 857-981
Adaptador de interface; 14 polos; Entrada de comutação de lado alto

www.wago.com/857-981



Nº. do item: 857-982
Adaptador de interface; 14 polos; Saída de comutação de lado alto

www.wago.com/857-982



Nº. do item: 857-986
Adaptador de interface; 15 polos; Entrada de comutação de lado alto

www.wago.com/857-986

Downloads

Documentação

Texto de licitação

857-704 X81 - Datei	19/02/2019	xml 4,2 kB	Download
857-704 docx - Datei	20/02/2019	docx 16,5 kB	Download

Folheto de instruções

Elektromechanical and Solid-State Relays/Optocouplers	Download
---	----------

Dados CAx

Dados CAD

2D/3D Models 857-704	URL	Download
----------------------	-----	----------

CAE data

EPLAN Data Portal 857-704	URL	Download
---------------------------	-----	----------

WSCAD Universe 857-704	URL	Download
------------------------	-----	----------

ZUKEN Portal 857-704	URL	Download
----------------------	-----	----------

Sujeito a alterações. Por favor observe também a documentação adicional do produto.

WAGO Eletroeletrônicos Ltda
Rua Trípoli, 640, Loteamento Multivias II
Jardim Ermida I, Jundiá - SP, CEP: 13212-217
Tel.: +55 (11) 2923-7200
Email: info.br@wago.com

Alguma dúvida sobre nossos produtos?
Será um prazer atender a sua chamada no +55 11 2923-7200.

Notas sobre a instalação

Conductor termination

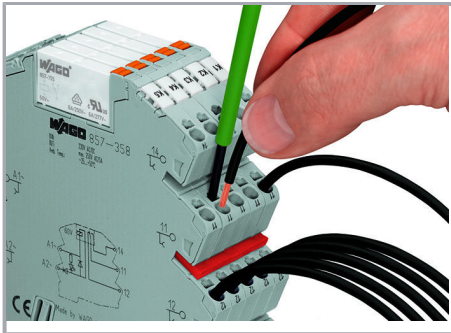

Connection of conductor

Commoning

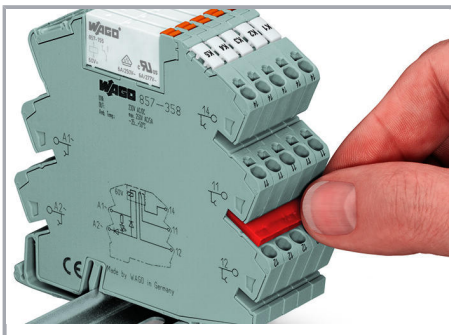

Easy commoning using adjacent jumpers

Marking

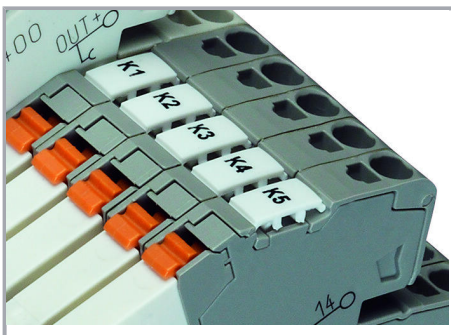

Marking using WMB Multi markers

Sujeito a alterações. Por favor observe também a documentação adicional do produto.

Installation

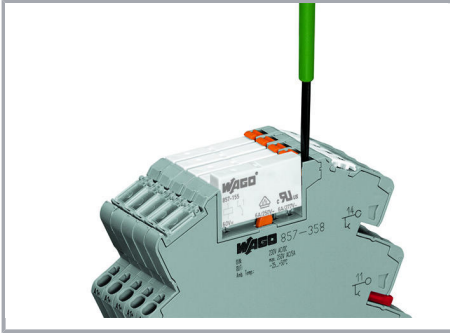

Operation of the relay ejector

Sujeito a alterações. Por favor observe também a documentação adicional do produto.

WAGO Eletroeletrônicos Ltda
Rua Trípoli, 640, Loteamento Multivias II
Jardim Ermida I, Jundiaí - SP, CEP: 13212-217
Tel.: +55 (11) 2923-7200
Email: info.br@wago.com

Alguma dúvida sobre nossos produtos?
Será um prazer atender a sua chamada no +55 11 2923-7200.