

Folha de dados | Número do item: 753-501/000-800  
2-channel digital output; 24 VDC; 0.5 A; Interference-free; -

[www.wago.com/753-501/000-800](http://www.wago.com/753-501/000-800)

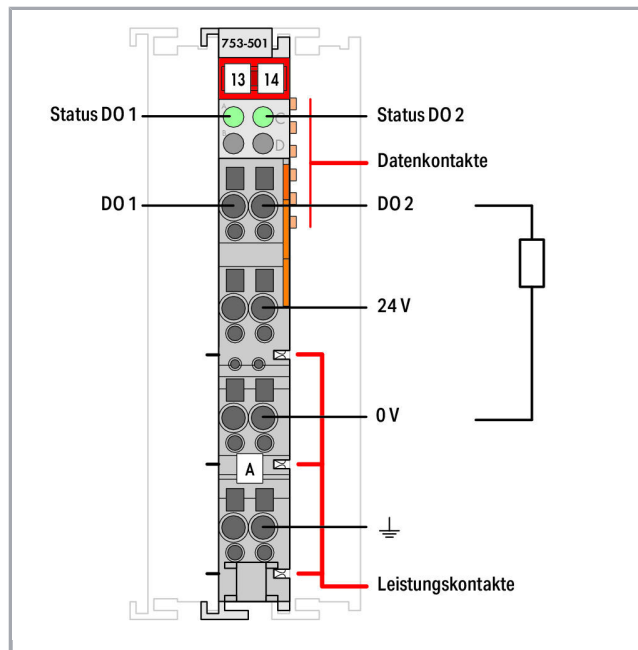
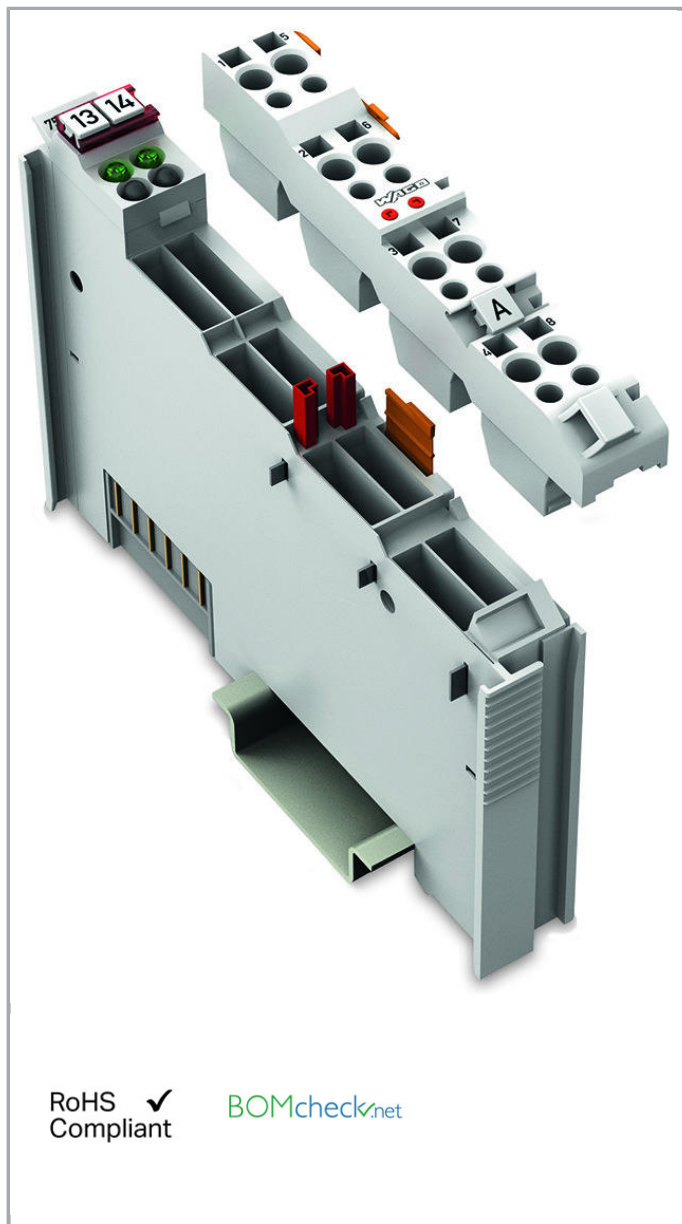

Sujeito a alterações.

WAGO Eletroeletrônicos Ltda  
Rua Trípoli, 640, Loteamento Multivias II  
Jardim Ermida I, Jundiaí - SP, CEP: 13212-217  
Tel.: +55 (11) 2923-7256  
Email: [info.br@wago.com](mailto:info.br@wago.com)

Alguma dúvida sobre nossos produtos?  
Será um prazer atender a sua chamada no +55 11 99389-8818.

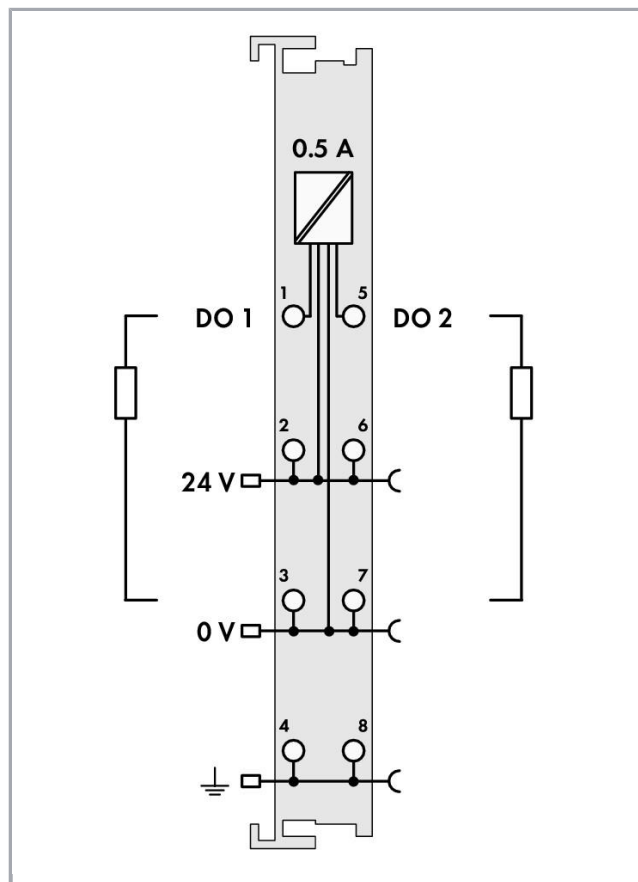
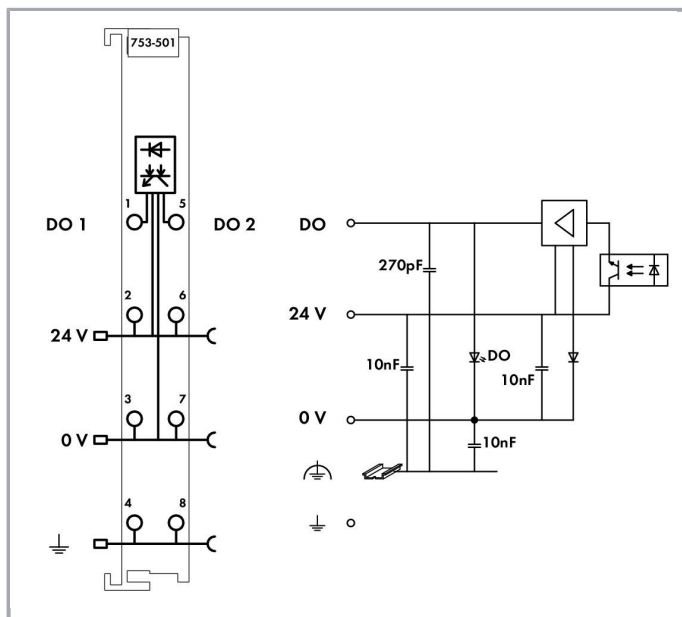

## Descrição do item

Sinais de controle são transmitidos do dispositivo de automação aos atuadores conectados através do módulo de saída digital.

Todas as saídas são à prova de curto-circuito.

Os níveis de campo e do sistema são isolados eletricamente.

## Observação::

Conectores plugáveis e fingers de codificação não incluídos na linha 753

## Dados

### Dados técnicos

Número de saídas digitais	2
Número total de canais (módulo)	2

Sujeito a alterações.



Tipo de sinal	Voltage
Type of signal voltage	DC 24 V
Conexão do atuador	2 x (2 condutores, 3 condutores, 4 condutores)
Característica de saída	comutação de lado alto
Corrente de saída por canal	0,5 A
Corrente de saída	short-circuit-protected
Frequência da comutação máx.	5 kHz
Tipo de carga	resistivo, indutivo, lâmpadas
Energia absorvível máx. (desativação única)	0,5 J
Largura de dados Dados de saída (inter.) máx.	2 Bit
Tensão de alimentação do sistema	DC 5 V; via data contacts
Consumo de corrente, alimentação do sistema (5 V)	3,5 mA
Tensão de alimentação de campo	DC 24 V (-25 ... +30 %); über Leistungskontakte (Einspeisung über Messerkontakt; Weiterleitung über Federkontakt)
Consumo de corrente, alimentação do campo (módulo sem carga externa)	15 mA
Isolamento	500 V (sistema/alimentação)
Não reativo à função de segurança	sim
Indicadores	LED (A, C) verde: Status DO 1, DO 2
Quantidade de contatos de potência de entrada	3
Quantidade de contatos de potência de saída	3
Capacidade de carga de corrente dos contatos de potência	10 A

### Dados de conexão

Connection technology: In-/Outputs	8 x CAGE CLAMP®
Tipo de conexão (1)	Inputs/Outputs
Condutor sólido	0,08 ... 2,5 mm <sup>2</sup> / 28 ... 14 AWG
Condutor flexível	0,08 ... 2,5 mm <sup>2</sup> / 28 ... 14 AWG
Comprimento do desencape	9 ... 10 mm / 0.35 ... 0.39 polegada

### Dados geométricos

Largura	12 mm / 0.472 inch
Altura	69,8 mm / 2.748 inch
Altura da borda superior do trilho DIN -35	62,6 mm / 2.465 inch
Profundidade	100 mm / 3.937 inch

Sujeito a alterações.

WAGO Eletroeletrônicos Ltda  
 Rua Trípoli, 640, Loteamento Multivias II  
 Jardim Ermida I, Jundiá - SP, CEP: 13212-217  
 Tel.: +55 (11) 2923-7256  
 Email: info.br@wago.com

Alguma dúvida sobre nossos produtos?  
 Será um prazer atender a sua chamada no +55 11 99389-8818.



### Dados mecânicos

Tipo de montagem	Trilho DIN 35
Conector plugável	yes

### Dados do Material

Material da carcaça	Polycarbonate, polyamide 6.6
Carga de fogo	1,161 MJ
Peso	42,3 g
Identificação de conformidade	CE

### Condições ambientais

Temperatura (operacional) do ambiente	0 ... 55 °C
Temperatura ambiente (armazenamento)	-40 ... 85 °C
Grau de proteção	IP20
Grau de poluição (5)	2 per IEC 61131-2
Altitude operacional	0 ... 2000 m
Posição de montagem	horizontal (standing/lying) or vertical
Umidade relativa do ar (sem condensação)	95 %
Resistência a vibrações	4g per IEC 60068-2-6
Resistência ao choque	15g per IEC 60068-2-27
À prova de interferências EMC	acc. to EN 61000-6-2, marine applications
EMC: 1 - emissão de interferência	acc. to EN 61000-6-4, marine applications
Exposição a poluentes	Per IEC 60068-2-42 and IEC 60068-2-43
Concentração admissível de poluentes H <sub>2</sub> S em umidade relativa de 75 %	10 ppm
Concentração admissível de poluentes SO <sub>2</sub> em umidade relativa de 75 %	25 ppm

### Dados Comerciais

Grupo de produto	15 (Remote I/O)
Tipo de embalagem	BOX
País de origem	DE
GTIN	4055143069649
Customs Tariff No.	85371098990





Sujeito a alterações.

WAGO Eletroeletrônicos Ltda  
 Rua Trípoli, 640, Loteamento Multivias II  
 Jardim Ermida I, Jundiaí - SP, CEP: 13212-217  
 Tel.: +55 (11) 2923-7256  
 Email: info.br@wago.com

Alguma dúvida sobre nossos produtos?  
 Será um prazer atender a sua chamada no +55 11 99389-8818.

## Certificações

### Certificações navais

Logotipo	Certificação	Informações Adicionais	Nome do Certificado
	<b>ABS</b> American Bureau of Shipping	-	19- HG1821926
	<b>DNV GL</b> Det Norske Veritas, Germanischer Lloyd	-	TAA0000194
	<b>LR</b> Lloyds Register	-	02/20026 (E6)
	<b>PRS</b> Polski Rejestr Statków	-	TE/2236 /880590/19

## Counterpart

## Produtos Compatíveis













### Carrier rail

<b>Nº. do item: 210-112</b> Steel carrier rail; 35 x 7.5 mm; 1 mm thick; 2 m long; slotted; according to EN 60715; "Hole width 25 mm	<a href="http://www.wago.com/210-112">www.wago.com/210-112</a>
<b>Nº. do item: 210-113</b> Trilho de montagem em aço; 35 x 7,5 mm; 1 mm de espessura; 2 m de comprimento; sem furo; de acordo com a EN 60715	<a href="http://www.wago.com/210-113">www.wago.com/210-113</a>
<b>Nº. do item: 210-114</b> Steel carrier rail; 35 x 15 mm; 1.5 mm thick; 2 m long; unslotted; similar to EN 60715	<a href="http://www.wago.com/210-114">www.wago.com/210-114</a>
<b>Nº. do item: 210-115</b> Trilho de montagem em aço; 35 x 7,5 mm; 1 mm de espessura; 2 m de comprimento; fendado; de acordo com a EN 60715; Largura do furo 18 mm	<a href="http://www.wago.com/210-115">www.wago.com/210-115</a>

Sujeito a alterações.















WAGO Eletroeletrônicos Ltda  
Rua Trípoli, 640, Loteamento Multivias II  
Jardim Ermida I, Jundiaí - SP, CEP: 13212-217  
Tel.: +55 (11) 2923-7256  
Email: [info.br@wago.com](mailto:info.br@wago.com)

Alguma dúvida sobre nossos produtos?  
Será um prazer atender a sua chamada no +55 11 99389-8818.

	<b>Nº. do item: 210-118</b> Trilho de montagem em aço; 35 x 15 mm; 2,3 mm de espessura; 2 m de comprimento; sem furo; de acordo com a EN 60715	<a href="http://www.wago.com/210-118">www.wago.com/210-118</a>
	<b>Nº. do item: 210-196</b> Trilho de montagem em alumínio; 35 x 8,2 mm; 1,6 mm de espessura; 2 m de comprimento; sem furo; similar à EN 60715; prateado	<a href="http://www.wago.com/210-196">www.wago.com/210-196</a>
	<b>Nº. do item: 210-197</b> Trilho de montagem em aço; 35 x 15 mm; 1,5 mm de espessura; 2 m de comprimento; fendado; similar à EN 60715	<a href="http://www.wago.com/210-197">www.wago.com/210-197</a>
	<b>Nº. do item: 210-198</b> Copper carrier rail; 35 x 15 mm; 2.3 mm thick; 2 m long; unslotted; according to EN 60715; copper-colored	<a href="http://www.wago.com/210-198">www.wago.com/210-198</a>
	<b>Nº. do item: 210-504</b> Trilho de montagem em aço; 35 x 7,5 mm; 1 mm de espessura; 2 m de comprimento; fendado; galvanizado; de acordo com a EN 60715	<a href="http://www.wago.com/210-504">www.wago.com/210-504</a>
	<b>Nº. do item: 210-505</b> Steel carrier rail; 35 x 7.5 mm; 1 mm thick; 2 m long; unslotted; galvanized; according to EN 60715	<a href="http://www.wago.com/210-505">www.wago.com/210-505</a>
	<b>Nº. do item: 210-506</b> Steel carrier rail; 35 x 15 mm; 1.5 mm thick; 2 m long; unslotted; galvanized; similar to EN 60715	<a href="http://www.wago.com/210-506">www.wago.com/210-506</a>
	<b>Nº. do item: 210-508</b> Steel carrier rail; 35 x 15 mm; 1.5 mm thick; 2 m long; slotted; galvanized; similar to EN 60715	<a href="http://www.wago.com/210-508">www.wago.com/210-508</a>
<b>Supply module</b>		
	<b>Nº. do item: 750-601</b> Fonte de Alimentação; 24 V DC; Suporte de fusíveis; cinza claro	<a href="http://www.wago.com/750-601">www.wago.com/750-601</a>
	<b>Nº. do item: 750-602</b> Fonte de Alimentação; 24 V DC; cinza claro	<a href="http://www.wago.com/750-602">www.wago.com/750-602</a>
	<b>Nº. do item: 750-610</b> Fonte de Alimentação; 24 V DC; Suporte de fusíveis; Diagnósticos	<a href="http://www.wago.com/750-610">www.wago.com/750-610</a>
	<b>Nº. do item: 750-612</b> Fonte de Alimentação; 0 ... 230 V AC/DC; cinza claro	<a href="http://www.wago.com/750-612">www.wago.com/750-612</a>
	<b>Nº. do item: 753-602</b> Power Supply; 24 VDC; -	<a href="http://www.wago.com/753-602">www.wago.com/753-602</a>
	<b>Nº. do item: 753-612</b> Fonte de Alimentação; 0 ... 230 V AC/DC; -	<a href="http://www.wago.com/753-612">www.wago.com/753-612</a>
<b>pluggable wiring tier</b>		
	<b>Nº. do item: 753-110</b> Conector macho; cinza claro	<a href="http://www.wago.com/753-110">www.wago.com/753-110</a>
	<b>Nº. do item: 753-150</b> 753 Series coding elements; red	<a href="http://www.wago.com/753-150">www.wago.com/753-150</a>

**system box**

Sujeito a alterações.

	<b>Nº. do item: 850-804</b> Carcaça IP 65; Aço inoxidável; L x A x P (400 x 123 x 200 mm); Garra do cabo 4 x M20, 16 x M16, 28 x M12	<a href="http://www.wago.com/850-804">www.wago.com/850-804</a>
	<b>Nº. do item: 850-804/000-001</b> Carcaça IP 65; Aço inoxidável; L x A x P (400 x 123 x 200 mm); Garra do cabo 2 x M20, 13 x M16, 32 x M12	<a href="http://www.wago.com/850-804/000-001">www.wago.com/850-804/000-001</a>
	<b>Nº. do item: 850-805</b> Carcaça IP 65; Aço inoxidável; L x A x P (600 x 123 x 200 mm); Garra do cabo 4 x M20, 19 x M16, 67 x M12	<a href="http://www.wago.com/850-805">www.wago.com/850-805</a>
	<b>Nº. do item: 850-814/002-000</b> Carcaça IP 65; Folha de aço (RAL 7035); L x A x P (200 x 120 x 200 mm); sem placa de flange	<a href="http://www.wago.com/850-814/002-000">www.wago.com/850-814/002-000</a>
	<b>Nº. do item: 850-815/002-000</b> Carcaça IP 65; Folha de aço (RAL 7035); L x A x P (300 x 120 x 200 mm); sem placa de flange	<a href="http://www.wago.com/850-815/002-000">www.wago.com/850-815/002-000</a>
	<b>Nº. do item: 850-816/002-000</b> IP65 enclosure; Sheet steel (RAL 7035); WxHxD (400x120x200 mm); without flange plate	<a href="http://www.wago.com/850-816/002-000">www.wago.com/850-816/002-000</a>
	<b>Nº. do item: 850-817/002-000</b> IP65 enclosure; Sheet steel (RAL 7035); WxHxD (600x120x200 mm); without flange plate	<a href="http://www.wago.com/850-817/002-000">www.wago.com/850-817/002-000</a>
	<b>Nº. do item: 850-825</b> Carcaça IP 65; Alumínio (RAL 7032); L x A x P (160 x 100 x 160 mm); 9 x M12, 4 x M20	<a href="http://www.wago.com/850-825">www.wago.com/850-825</a>
	<b>Nº. do item: 850-826</b> Carcaça IP 65; Alumínio (RAL 7032); L x A x P (240 x 100 x 160 mm); Garra do cabo 4 x M20, 4 x M16, 14 x M12	<a href="http://www.wago.com/850-826">www.wago.com/850-826</a>
	<b>Nº. do item: 850-826/002-000</b> Carcaça IP 65; Alumínio (RAL 7035); L x A x P (240 x 100 x 160 mm); Garra do cabo 4 x M20, 4 x M16, 14 x M12	<a href="http://www.wago.com/850-826/002-000">www.wago.com/850-826/002-000</a>
	<b>Nº. do item: 850-827</b> IP65 enclosure; Aluminium (RAL 7032); WxHxD (320x100x160 mm); 4 x M20, 8 x M16, 17 x M12 cable grip	<a href="http://www.wago.com/850-827">www.wago.com/850-827</a>
	<b>Nº. do item: 850-827/002-000</b> Carcaça IP 65; Alumínio (RAL 7035); L x A x P (320 x 100 x 160 mm); Garra do cabo 4 x M20, 8 x M16, 17 x M12	<a href="http://www.wago.com/850-827/002-000">www.wago.com/850-827/002-000</a>
	<b>Nº. do item: 850-828</b> Carcaça IP 65; Alumínio (RAL 7032); L x A x P (480 x 100 x 160 mm); Garra do cabo 4 x M20, 10 x M16, 35 x M12	<a href="http://www.wago.com/850-828">www.wago.com/850-828</a>
	<b>Nº. do item: 850-828/002-000</b> Carcaça IP 65; Alumínio (RAL 7035); L x A x P (480 x 100 x 160 mm); Garra do cabo 4 x M20, 10 x M16, 35 x M12	<a href="http://www.wago.com/850-828/002-000">www.wago.com/850-828/002-000</a>

**Nº. do item: 850-834**

Sujeito a alterações.



Carcaça IP 65; Poliéster (RAL 7032); L x A X P (164 x 100 x 164 mm); 9 x M12, 4 x M20

[www.wago.com/850-834](http://www.wago.com/850-834)



**Nº. do item: 850-835**

IP65 enclosure; Polyester (RAL 7032); WxHxD (244x100x164 mm); 4 x M20, 4 x M16, 14 x M12 cable grip

[www.wago.com/850-835](http://www.wago.com/850-835)



**Nº. do item: 850-836**

Carcaça IP 65; Poliéster (RAL 7032); L x A X P (324 x 100 x 164 mm); Garra do cabo 4 x M20, 8 x M16, 17 x M12

[www.wago.com/850-836](http://www.wago.com/850-836)

#### Marking accessories

**Nº. do item: 2009-145**  
Mini-WSB Inline; for Smart Printer; 1700 pieces on roll; stretchable 5 - 5.2 mm; plain; snap-on type; white [www.wago.com/2009-145](http://www.wago.com/2009-145)

**Nº. do item: 2009-145/000-002**  
Mini-WSB Inline; for Smart Printer; 1700 pieces on roll; stretchable 5 - 5.2 mm; plain; snap-on type; white /000-002 [www.wago.com/2009-145](http://www.wago.com/2009-145)

**Nº. do item: 2009-145/000-005**  
Mini-WSB Inline; for Smart Printer; 1700 pieces on roll; stretchable 5 - 5.2 mm; plain; snap-on type; red /000-005 [www.wago.com/2009-145](http://www.wago.com/2009-145)

**Nº. do item: 2009-145/000-006**  
Mini-WSB Inline; for Smart Printer; 1700 pieces on roll; stretchable 5 - 5.2 mm; plain; snap-on type; blue /000-006 [www.wago.com/2009-145](http://www.wago.com/2009-145)

**Nº. do item: 2009-145/000-007**  
Mini-WSB Inline; for Smart Printer; 1700 pieces on roll; stretchable 5 - 5.2 mm; plain; snap-on type; white /000-007 [www.wago.com/2009-145](http://www.wago.com/2009-145)

**Nº. do item: 2009-145/000-012**  
Mini-WSB Inline; for Smart Printer; 1700 pieces on roll; stretchable 5 - 5.2 mm; plain; snap-on type; orange [www.wago.com/2009-145](http://www.wago.com/2009-145) /000-012

**Nº. do item: 2009-145/000-023**  
Mini-WSB Inline; for Smart Printer; 1700 pieces on roll; stretchable 5 - 5.2 mm; plain; snap-on type; green [www.wago.com/2009-145](http://www.wago.com/2009-145) /000-023

**Nº. do item: 2009-145/000-024**  
Mini-WSB Inline; for Smart Printer; 1700 pieces on roll; stretchable 5 - 5.2 mm; plain; snap-on type; violet [www.wago.com/2009-145](http://www.wago.com/2009-145) /000-024

**Nº. do item: 248-501**  
Sistema rápido de identificação Mini WSB; liso; Largura do marcador 5 mm; 10 faixas c/ 10 identificadores p cartão [www.wago.com/248-501](http://www.wago.com/248-501)

**Nº. do item: 248-501/000-002**  
Cartão de identificação Mini WSB; como cartão; not stretchable; liso; tipo encaixe; amarelo [www.wago.com/248-501](http://www.wago.com/248-501) /000-002

**Nº. do item: 248-501/000-005**  
Cartão de identificação Mini WSB; como cartão; not stretchable; liso; tipo encaixe; vermelho [www.wago.com/248-501](http://www.wago.com/248-501) /000-005

Sujeito a alterações.





**Nº. do item: 248-501/000-006**  
Cartão de identificação Mini WSB; como cartão; not stretchable; liso; tipo encaixe; azul

[www.wago.com/248-501/000-006](http://www.wago.com/248-501/000-006)



**Nº. do item: 248-501/000-007**  
Cartão de identificação Mini WSB; como cartão; not stretchable; liso; tipo encaixe; cinza

[www.wago.com/248-501/000-007](http://www.wago.com/248-501/000-007)



**Nº. do item: 248-501/000-012**  
Mini-WSB marking card; as card; not stretchable; plain; snap-on type; orange

[www.wago.com/248-501/000-012](http://www.wago.com/248-501/000-012)



**Nº. do item: 248-501/000-017**  
Cartão de identificação Mini WSB; como cartão; not stretchable; liso; tipo encaixe; verde claro

[www.wago.com/248-501/000-017](http://www.wago.com/248-501/000-017)



**Nº. do item: 248-501/000-023**  
Cartão de identificação Mini WSB; como cartão; not stretchable; liso; tipo encaixe; verde

[www.wago.com/248-501/000-023](http://www.wago.com/248-501/000-023)



**Nº. do item: 248-501/000-024**  
Cartão de identificação Mini WSB; como cartão; not stretchable; liso; tipo encaixe; violeta

[www.wago.com/248-501/000-024](http://www.wago.com/248-501/000-024)



**Nº. do item: 750-100**  
Marker card; as a DIN A4 sheet; plain; white

[www.wago.com/750-100](http://www.wago.com/750-100)



**Nº. do item: 750-103**  
Group marker carrier; transparent

[www.wago.com/750-103](http://www.wago.com/750-103)



**Nº. do item: 750-106**  
Group marker carrier; transparent

[www.wago.com/750-106](http://www.wago.com/750-106)

#### shield connection



**Nº. do item: 790-108**  
Grampo de fixação de blindagem; 11 mm de largura; diâmetro do condutor compatível; 3 ... 8 mm

[www.wago.com/790-108](http://www.wago.com/790-108)



**Nº. do item: 790-116**  
Shield clamping saddle; 19 mm wide; diameter of compatible conductor; 7 ... 16 mm

[www.wago.com/790-116](http://www.wago.com/790-116)



**Nº. do item: 790-124**  
Grampo de fixação de blindagem; 27 mm de largura; diâmetro do condutor compatível; 6 ... 24 mm

[www.wago.com/790-124](http://www.wago.com/790-124)



**Nº. do item: 790-140**  
Shield clamping saddle; diameter of compatible conductor

[www.wago.com/790-140](http://www.wago.com/790-140)



**Nº. do item: 790-208**  
Shield clamping saddle; 12.4 mm wide; 3 ... 8 mm

[www.wago.com/790-208](http://www.wago.com/790-208)



**Nº. do item: 790-216**  
Grampo de fixação de blindagem; 21,8 mm de largura; 6 ... 16 mm

[www.wago.com/790-216](http://www.wago.com/790-216)



**Nº. do item: 790-220**  
Shield clamping saddle; 30 mm wide; 6 ... 20 mm

[www.wago.com/790-220](http://www.wago.com/790-220)

Sujeito a alterações.



## Downloads

### Documentação

#### Manual

2-channel, 24VDC, 0.5A short-circuit protected, high-side switching	V 1.2.0	pdf 2,5 MB	Download
--	---------	---------------	----------

#### Informações adicionais

Disposal; Electrical and electronic equipment, Packaging	V 1.0.0	pdf 265,8 kB	Download
--	---------	-----------------	----------

#### Descrição do sistema

Overview on WAGO-I/O-SYSTEM 750 approvals		pdf 780,2 kB	Download
---	--	-----------------	----------

750/753 Series I/O-System – General Product Information		pdf 1,7 MB	Download
---	--	---------------	----------

## Installation Notes

### Linha de produtos

#### Sistemas de I/O - 750/753

[Mostrar todos os produtos da linha](#)

Sujeito a alterações.

WAGO Eletroeletrônicos Ltda  
Rua Trípoli, 640, Loteamento Multivias II  
Jardim Ermida I, Jundiá - SP, CEP: 13212-217  
Tel.: +55 (11) 2923-7256  
Email: [info.br@wago.com](mailto:info.br@wago.com)

Alguma dúvida sobre nossos produtos?  
Será um prazer atender a sua chamada no +55 11 99389-8818.