

Folha de dados | Número do item: 857-104

Relés plugável; Tensão de entrada nominal: 24 V AC/DC; para relés de 5 mm básicos; Indicador de status amarelo

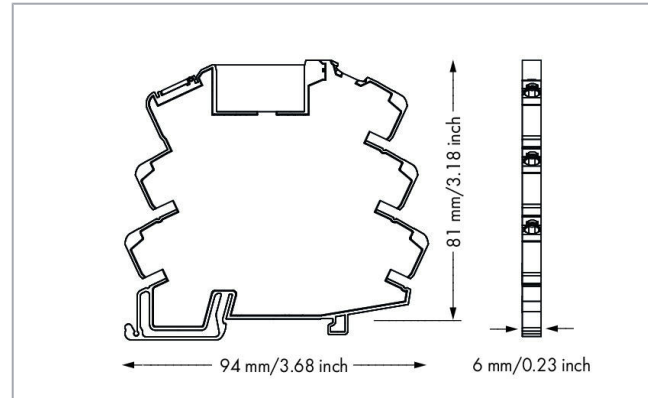

www.wago.com/857-104

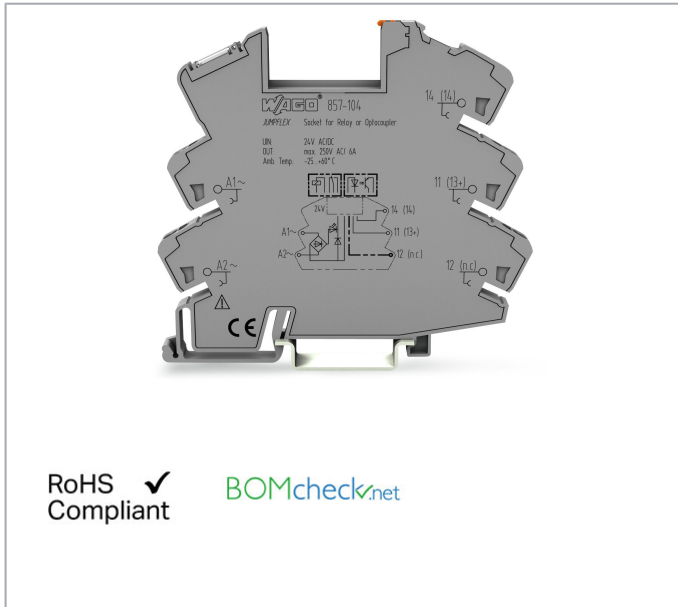

RoHS Compliant

Dados

Dados técnicos

Circuito de controle:

Nominal input voltage U_N AC/DC 24 V

Circuito da carga:

Limiting continuous current 6 A

Max. switching voltage AC 250 V

Signaling

Indicação de status LED amarelo

Segurança e proteção:

Grau de proteção IP20

Sujeito a alterações. Por favor observe também a documentação adicional do produto.

WAGO Eletroeletrônicos Ltda
Rua Trípoli, 640, Loteamento Multivias II
Jardim Ermida I, Jundiá - SP, CEP: 13212-217
Tel.: +55 (11) 2923-7200
Email: info.br@wago.com

Alguma dúvida sobre nossos produtos?
Será um prazer atender a sua chamada no +55 11 2923-7200.



Dados de conexão

| | |
|--------------------------|--|
| Tecnologia de conexão | Push-in CAGE CLAMP® |
| Condutor sólido | 0,34 ... 2,5 mm ² / 22 ... 14 AWG |
| Condutor flexível | 0,34 ... 2,5 mm ² / 22 ... 14 AWG |
| Comprimento do desengape | 9 ... 10 mm / 0.35 ... 0.39 polegada |

Dados geométricos

| | |
|--|--------------------|
| Largura | 6 mm / 0.236 inch |
| Altura da borda superior do trilho DIN -35 | 81 mm / 3.189 inch |
| Profundidade | 94 mm / 3.701 inch |

Dados mecânicos

| | |
|------------------|---------------|
| Tipo de montagem | Trilho DIN 35 |
|------------------|---------------|

Dados do Material

| | |
|------|--------|
| Peso | 26,3 g |
|------|--------|

Condições ambientais

| | |
|--|---------------|
| Temperatura operacional permissível para o ambiente a U _N | -40 ... 70 °C |
| Temperatura ambiente (armazenamento) | -40 ... 70 °C |

Padrões e especificações:

| | |
|------------------------|--------------------|
| Padrões/especificações | EN 61010-2-201; UR |
|------------------------|--------------------|

Dados Comerciais

| | |
|-----------------------|---------------------------|
| Grupo de produto | 6 (Interface Electronics) |
| Tipo de embalagem | BOX |
| País de origem | CN |
| GTIN | 4055143093729 |
| Customs tariff number | 85366990990 |

Certificações

Certificações UL

| Logotipo | Certificação | Informações Adicionais | Nome do Certificado |
|----------|--------------|------------------------|---------------------|
|----------|--------------|------------------------|---------------------|

Sujeito a alterações. Por favor observe também a documentação adicional do produto.

WAGO Eletroeletrônicos Ltda
 Rua Trípoli, 640, Loteamento Multivias II
 Jardim Ermida I, Jundiá - SP, CEP: 13212-217
 Tel.: +55 (11) 2923-7200
 Email: info.br@wago.com

Alguma dúvida sobre nossos produtos?
 Será um prazer atender a sua chamada no +55 11 2923-7200.



UL
Underwriters Laboratories Inc. (ORDINARY
LOCATIONS)

UL 508

E175199
Vol.2 Sec.1

Produtos Compatíveis

tools



Nº. do item: 210-720

Ferramenta de operação; Lâmina: 3,5 x 0,5 mm; com eixo parcialmente isolado; multicolor

www.wago.com/210-720

Jumper



Nº. do item: 281-482

Jumper; isolado; cinza

www.wago.com/281-482



Nº. do item: 859-402

Jumper; para fenda de jumper; 2 via; isolado; cinza claro

www.wago.com/859-402



Nº. do item: 859-402/000-005

Jumper; para fenda de jumper; 2 via; isolado; vermelho

www.wago.com/859-402/000-005



Nº. do item: 859-402/000-006

Jumper; para fenda de jumper; 2 via; isolado; azul

www.wago.com/859-402/000-006



Nº. do item: 859-402/000-029

Jumper; para fenda de jumper; 2 via; isolado; amarelo

www.wago.com/859-402/000-029



Nº. do item: 859-403

Jumper; para fenda de jumper; 3 via; isolado; cinza claro

www.wago.com/859-403



Nº. do item: 859-403/000-005

Jumper; para fenda de jumper; 3 via; isolado; vermelho

www.wago.com/859-403/000-005



Nº. do item: 859-403/000-006

Jumper; para fenda de jumper; 3 via; isolado; azul

www.wago.com/859-403/000-006



Nº. do item: 859-403/000-029

Jumper; para fenda de jumper; 3 via; isolado; amarelo

www.wago.com/859-403/000-029



Nº. do item: 859-404

Jumper; para fenda de jumper; 4 via; isolado; cinza claro

www.wago.com/859-404



Nº. do item: 859-404/000-005

Jumper; para fenda de jumper; 4 via; isolado; vermelho

www.wago.com/859-404/000-005

Sujeito a alterações. Por favor observe também a documentação adicional do produto.

WAGO Eletroeletrônicos Ltda
Rua Trípoli, 640, Loteamento Multivias II
Jardim Ermida I, Jundiá - SP, CEP: 13212-217
Tel.: +55 (11) 2923-7200
Email: info.br@wago.com











Alguma dúvida sobre nossos produtos?
Será um prazer atender a sua chamada no +55 11 2923-7200.

| | | |
|--|--|--|
|  | Nº. do item: 859-404/000-006 Jumper; para fenda de jumper; 4 via; isolado; azul | www.wago.com/859-404/000-006 |
|  | Nº. do item: 859-404/000-029 Jumper; para fenda de jumper; 4 via; isolado; amarelo | www.wago.com/859-404/000-029 |
|  | Nº. do item: 859-405 Jumper; para fenda de jumper; 5 vias; isolado; cinza claro | www.wago.com/859-405 |
|  | Nº. do item: 859-405/000-005 Jumper; para fenda de jumper; 5 vias; isolado; vermelho | www.wago.com/859-405/000-005 |
|  | Nº. do item: 859-405/000-006 Jumper; para fenda de jumper; 5 vias; isolado; azul | www.wago.com/859-405/000-006 |
|  | Nº. do item: 859-405/000-029 Jumper; para fenda de jumper; 5 vias; isolado; amarelo | www.wago.com/859-405/000-029 |
|  | Nº. do item: 859-406 Jumper; para fenda de jumper; 6 via; isolado; cinza claro | www.wago.com/859-406 |
|  | Nº. do item: 859-406/000-005 Jumper; para fenda de jumper; 6 via; isolado; vermelho | www.wago.com/859-406/000-005 |
|  | Nº. do item: 859-406/000-006 Jumper; para fenda de jumper; 6 via; isolado; azul | www.wago.com/859-406/000-006 |
|  | Nº. do item: 859-406/000-029 Jumper; para fenda de jumper; 6 via; isolado; amarelo sinalização | www.wago.com/859-406/000-029 |
|  | Nº. do item: 859-407 Jumper; para fenda de jumper; 7 via; isolado; cinza claro | www.wago.com/859-407 |
|  | Nº. do item: 859-407/000-005 Jumper; para fenda de jumper; 7 via; isolado; vermelho | www.wago.com/859-407/000-005 |
|  | Nº. do item: 859-407/000-006 Jumper; para fenda de jumper; 7 via; isolado; azul | www.wago.com/859-407/000-006 |
|  | Nº. do item: 859-407/000-029 Jumper; para fenda de jumper; 7 via; isolado; amarelo | www.wago.com/859-407/000-029 |



Sujeito a alterações. Por favor observe também a documentação adicional do produto.

WAGO Eletroeletrônicos Ltda
Rua Trípoli, 640, Loteamento Multivias II
Jardim Ermida I, Jundiá - SP, CEP: 13212-217
Tel.: +55 (11) 2923-7200
Email: info.br@wago.com

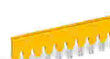













Alguma dúvida sobre nossos produtos?
Será um prazer atender a sua chamada no +55 11 2923-7200.

| | | |
|--|--|--|
|  | Nº. do item: 859-408 Jumper; para fenda de jumper; 8 via; isolado; cinza claro | www.wago.com/859-408 |
|  | Nº. do item: 859-408/000-005 Jumper; para fenda de jumper; 8 via; isolado; vermelho | www.wago.com/859-408/000-005 |
|  | Nº. do item: 859-408/000-006 Jumper; para fenda de jumper; 8 via; isolado; azul | www.wago.com/859-408/000-006 |
|  | Nº. do item: 859-408/000-029 Jumper; para fenda de jumper; 8 via; isolado; amarelo | www.wago.com/859-408/000-029 |
|  | Nº. do item: 859-409 Jumper; para fenda de jumper; 9 via; isolado; cinza claro | www.wago.com/859-409 |
|  | Nº. do item: 859-409/000-005 Jumper; para fenda de jumper; 9 via; isolado; vermelho | www.wago.com/859-409/000-005 |
|  | Nº. do item: 859-409/000-006 Jumper; para fenda de jumper; 9 via; isolado; azul | www.wago.com/859-409/000-006 |
|  | Nº. do item: 859-409/000-029 Jumper; para fenda de jumper; 9 via; isolado; amarelo | www.wago.com/859-409/000-029 |
|  | Nº. do item: 859-410 Jumper; para fenda de jumper; 10 via; isolado; cinza claro | www.wago.com/859-410 |
|  | Nº. do item: 859-410/000-005 Jumper; para fenda de jumper; 10 via; isolado; vermelho | www.wago.com/859-410/000-005 |
|  | Nº. do item: 859-410/000-006 Jumper; para fenda de jumper; 10 via; isolado; azul | www.wago.com/859-410/000-006 |
|  | Nº. do item: 859-410/000-029 Jumper; para fenda de jumper; 10 via; isolado; amarelo | www.wago.com/859-410/000-029 |













Marking accessories

| | | |
|--|--|--|
|  | Nº. do item: 2009-110 Faixas de identificação; para Smart Printer; em rolo; not stretchable; liso; tipo encaixe; branco | www.wago.com/2009-110 |
|  | Nº. do item: 2009-115 WMB Inline; para Smart Printer; 1500 peças em rolo; flexível, 5 - 5,2 mm; liso; tipo encaixe; branco | www.wago.com/2009-115 |















Sujeito a alterações. Por favor observe também a documentação adicional do produto.

| | | |
|--|---|--|
|  | <p>Nº. do item: 2009-115/000-002 WMB Inline; para Smart Printer; 1500 peças em rolo; flexível, 5 - 5,2 mm; liso; tipo encaixe; amarelo</p> | www.wago.com/2009-115/000-002 |
|  | <p>Nº. do item: 2009-115/000-006 WMB Inline; para Smart Printer; 1500 peças em rolo; flexível, 5 - 5,2 mm; liso; tipo encaixe; azul</p> | www.wago.com/2009-115/000-006 |
|  | <p>Nº. do item: 2009-115/000-007 WMB Inline; para Smart Printer; 1500 peças em rolo; flexível, 5 - 5,2 mm; liso; tipo encaixe; cinza</p> | www.wago.com/2009-115/000-007 |
|  | <p>Nº. do item: 2009-115/000-012 WMB Inline; para Smart Printer; 1500 peças em rolo; flexível, 5 - 5,2 mm; liso; tipo encaixe; laranja</p> | www.wago.com/2009-115/000-012 |
|  | <p>Nº. do item: 2009-115/000-017 WMB Inline; para Smart Printer; 1500 peças em rolo; flexível, 5 - 5,2 mm; liso; tipo encaixe; verde claro</p> | www.wago.com/2009-115/000-017 |
|  | <p>Nº. do item: 2009-115/000-023 WMB Inline; para Smart Printer; 1500 peças em rolo; flexível, 5 - 5,2 mm; liso; tipo encaixe; verde</p> | www.wago.com/2009-115/000-023 |
|  | <p>Nº. do item: 2009-115/000-024 WMB Inline; para Smart Printer; 1500 peças em rolo; flexível, 5 - 5,2 mm; liso; tipo encaixe; violeta</p> | www.wago.com/2009-115/000-024 |
|  | <p>Nº. do item: 209-128 Adaptador; cinza</p> | www.wago.com/209-128 |
|  | <p>Nº. do item: 209-183 Cartão de identificação; branco</p> | www.wago.com/209-183 |
|  | <p>Nº. do item: 210-110 Caneta com ponta de fibra</p> | www.wago.com/210-110 |
|  | <p>Nº. do item: 249-105 Suporte de identificação de grupo; cinza</p> | www.wago.com/249-105 |
|  | <p>Nº. do item: 793-501 Cartão de identificação WMB; como cartão; not stretchable; liso; tipo encaixe; branco</p> | www.wago.com/793-501 |
|  | <p>Nº. do item: 793-501/000-002 Cartão de identificação WMB; como cartão; not stretchable; liso; tipo encaixe; amarelo</p> | www.wago.com/793-501/000-002 |
|  | <p>Nº. do item: 793-501/000-005 Cartão de identificação WMB; como cartão; not stretchable; liso; tipo encaixe; vermelho</p> | www.wago.com/793-501/000-005 |
|  | <p>Nº. do item: 793-501/000-006 Cartão de identificação WMB; como cartão; not stretchable; liso; tipo encaixe; azul</p> | www.wago.com/793-501/000-006 |













Sujeito a alterações. Por favor observe também a documentação adicional do produto.

| | | |
|--|---|--|
|  | Nº. do item: 793-501/000-007 Cartão de identificação WMB; como cartão; not stretchable; liso; tipo encaixe; cinza | www.wago.com/793-501/000-007 |
|  | Nº. do item: 793-501/000-012 Cartão de identificação WMB; como cartão; not stretchable; liso; tipo encaixe; laranja | www.wago.com/793-501/000-012 |
|  | Nº. do item: 793-501/000-017 Cartão de identificação WMB; como cartão; not stretchable; liso; tipo encaixe; verde claro | www.wago.com/793-501/000-017 |
|  | Nº. do item: 793-501/000-023 Cartão de identificação WMB; como cartão; not stretchable; liso; tipo encaixe; verde | www.wago.com/793-501/000-023 |
|  | Nº. do item: 793-501/000-024 Cartão de identificação WMB; como cartão; not stretchable; liso; tipo encaixe; violeta | www.wago.com/793-501/000-024 |
|  | Nº. do item: 793-502 Cartão de identificação WMB; como cartão; IDENTIFICADO; 1 ... 10 (10x); not stretchable; Identificação horizontal; tipo encaixe; branco | www.wago.com/793-502 |
|  | Nº. do item: 793-502/000-002 Cartão de identificação WMB; como cartão; IDENTIFICADO; 1 ... 10 (10x); not stretchable; Identificação horizontal; tipo encaixe; amarelo | www.wago.com/793-502/000-002 |
|  | Nº. do item: 793-502/000-005 Cartão de identificação WMB; como cartão; IDENTIFICADO; 1 ... 10 (10x); not stretchable; Identificação horizontal; tipo encaixe; vermelho | www.wago.com/793-502/000-005 |
|  | Nº. do item: 793-502/000-006 Cartão de identificação WMB; como cartão; IDENTIFICADO; 1 ... 10 (10x); not stretchable; Identificação horizontal; tipo encaixe; azul | www.wago.com/793-502/000-006 |
|  | Nº. do item: 793-502/000-007 Cartão de identificação WMB; como cartão; IDENTIFICADO; 1 ... 10 (10x); not stretchable; Identificação horizontal; tipo encaixe; cinza | www.wago.com/793-502/000-007 |
|  | Nº. do item: 793-502/000-012 Cartão de identificação WMB; como cartão; IDENTIFICADO; 1 ... 10 (10x); not stretchable; Identificação horizontal; tipo encaixe; laranja | www.wago.com/793-502/000-012 |
|  | Nº. do item: 793-502/000-017 Cartão de identificação WMB; como cartão; IDENTIFICADO; 1 ... 10 (10x); not stretchable; Identificação horizontal; tipo encaixe; verde claro | www.wago.com/793-502/000-017 |
|  | Nº. do item: 793-502/000-023 Cartão de identificação WMB; como cartão; IDENTIFICADO; 1 ... 10 (10x); not stretchable; Identificação horizontal; tipo encaixe; verde | www.wago.com/793-502/000-023 |
| | Nº. do item: 793-502/000-024 | |















Sujeito a alterações. Por favor observe também a documentação adicional do produto.

| | | |
|--|--|--|
|  | Cartão de identificação WMB; como cartão; IDENTIFICADO; 1 ... 10 (10x); not stretchable; Identificação horizontal; tipo encaixe; violeta | www.wago.com/793-502/000-024 |
|  | Nº. do item: 793-503 Cartão de identificação WMB; como cartão; IDENTIFICADO; 11 ... 20 (10x); not stretchable; Identificação horizontal; tipo encaixe; branco | www.wago.com/793-503 |
|  | Nº. do item: 793-503/000-002 Cartão de identificação WMB; como cartão; IDENTIFICADO; 11 ... 20 (10x); not stretchable; Identificação horizontal; tipo encaixe; amarelo | www.wago.com/793-503/000-002 |
|  | Nº. do item: 793-503/000-005 Cartão de identificação WMB; como cartão; IDENTIFICADO; 11 ... 20 (10x); not stretchable; Identificação horizontal; tipo encaixe; vermelho | www.wago.com/793-503/000-005 |
|  | Nº. do item: 793-503/000-006 Cartão de identificação WMB; como cartão; IDENTIFICADO; 11 ... 20 (10x); not stretchable; Identificação horizontal; tipo encaixe; azul | www.wago.com/793-503/000-006 |
|  | Nº. do item: 793-503/000-007 Cartão de identificação WMB; como cartão; IDENTIFICADO; 11 ... 20 (10x); not stretchable; Identificação horizontal; tipo encaixe; cinza | www.wago.com/793-503/000-007 |
|  | Nº. do item: 793-503/000-012 Cartão de identificação WMB; como cartão; IDENTIFICADO; 11 ... 20 (10x); not stretchable; Identificação horizontal; tipo encaixe; laranja | www.wago.com/793-503/000-012 |
|  | Nº. do item: 793-503/000-017 Cartão de identificação WMB; como cartão; IDENTIFICADO; 11 ... 20 (10x); not stretchable; Identificação horizontal; tipo encaixe; verde claro | www.wago.com/793-503/000-017 |
|  | Nº. do item: 793-503/000-023 Cartão de identificação WMB; como cartão; IDENTIFICADO; 11 ... 20 (10x); not stretchable; Identificação horizontal; tipo encaixe; verde | www.wago.com/793-503/000-023 |
|  | Nº. do item: 793-503/000-024 Cartão de identificação WMB; como cartão; IDENTIFICADO; 11 ... 20 (10x); not stretchable; Identificação horizontal; tipo encaixe; violeta | www.wago.com/793-503/000-024 |
|  | Nº. do item: 793-504 Cartão de identificação WMB; como cartão; IDENTIFICADO; 21 ... 30 (10x); not stretchable; Identificação horizontal; tipo encaixe; branco | www.wago.com/793-504 |
|  | Nº. do item: 793-504/000-002 Cartão de identificação WMB; como cartão; IDENTIFICADO; 21 ... 30 (10x); not stretchable; Identificação horizontal; tipo encaixe; amarelo | www.wago.com/793-504/000-002 |
|  | Nº. do item: 793-504/000-005 Cartão de identificação WMB; como cartão; IDENTIFICADO; 21 ... 30 (10x); not stretchable; Identificação horizontal; tipo encaixe; vermelho | www.wago.com/793-504/000-005 |
|  | Nº. do item: 793-504/000-006 Cartão de identificação WMB; como cartão; IDENTIFICADO; 21 ... 30 (10x); not stretchable; Identificação horizontal; tipo encaixe; azul | www.wago.com/793-504/000-006 |















Sujeito a alterações. Por favor observe também a documentação adicional do produto.

| | | |
|--|---|--|
|  | <p>Nº. do item: 793-504/000-012 Cartão de identificação WMB; como cartão; IDENTIFICADO; 21 ... 30 (10x); not stretchable; Identificação horizontal; tipo encaixe; laranja</p> | www.wago.com/793-504/000-012 |
|  | <p>Nº. do item: 793-504/000-017 Cartão de identificação WMB; como cartão; IDENTIFICADO; 21 ... 30 (10x); not stretchable; Identificação horizontal; tipo encaixe; verde claro</p> | www.wago.com/793-504/000-017 |
|  | <p>Nº. do item: 793-504/000-023 Cartão de identificação WMB; como cartão; IDENTIFICADO; 21 ... 30 (10x); not stretchable; Identificação horizontal; tipo encaixe; verde</p> | www.wago.com/793-504/000-023 |
|  | <p>Nº. do item: 793-505 Cartão de identificação WMB; como cartão; IDENTIFICADO; 31 ... 40 (10x); not stretchable; Identificação horizontal; tipo encaixe; branco</p> | www.wago.com/793-505 |
|  | <p>Nº. do item: 793-505/000-005 Cartão de identificação WMB; como cartão; IDENTIFICADO; 31 ... 40 (10x); not stretchable; Identificação horizontal; tipo encaixe; vermelho</p> | www.wago.com/793-505/000-005 |
|  | <p>Nº. do item: 793-505/000-006 Cartão de identificação WMB; como cartão; IDENTIFICADO; 31 ... 40 (10x); not stretchable; Identificação horizontal; tipo encaixe; azul</p> | www.wago.com/793-505/000-006 |
|  | <p>Nº. do item: 793-505/000-007 Cartão de identificação WMB; como cartão; IDENTIFICADO; 31 ... 40 (10x); not stretchable; Identificação horizontal; tipo encaixe; cinza</p> | www.wago.com/793-505/000-007 |
|  | <p>Nº. do item: 793-505/000-012 Cartão de identificação WMB; como cartão; IDENTIFICADO; 31 ... 40 (10x); not stretchable; Identificação horizontal; tipo encaixe; laranja</p> | www.wago.com/793-505/000-012 |
|  | <p>Nº. do item: 793-506 Cartão de identificação WMB; como cartão; IDENTIFICADO; 41 ... 50 (10x); not stretchable; Identificação horizontal; tipo encaixe; branco</p> | www.wago.com/793-506 |
|  | <p>Nº. do item: 793-506/000-005 Cartão de identificação WMB; como cartão; IDENTIFICADO; 41 ... 50 (10x); not stretchable; Identificação horizontal; tipo encaixe; vermelho</p> | www.wago.com/793-506/000-005 |
|  | <p>Nº. do item: 793-506/000-006 Cartão de identificação WMB; como cartão; IDENTIFICADO; 41 ... 50 (10x); not stretchable; Identificação horizontal; tipo encaixe; azul</p> | www.wago.com/793-506/000-006 |
|  | <p>Nº. do item: 793-506/000-012 Cartão de identificação WMB; como cartão; IDENTIFICADO; 41 ... 50 (10x); not stretchable; Identificação horizontal; tipo encaixe; laranja</p> | www.wago.com/793-506/000-012 |
|  | <p>Nº. do item: 793-506/000-017 Cartão de identificação WMB; como cartão; IDENTIFICADO; 41 ... 50 (10x); not stretchable; Identificação horizontal; tipo encaixe; verde claro</p> | www.wago.com/793-506/000-017 |
| | <p>Nº. do item: 793-5501 Cartão de identificação WMB; como cartão; para borne com largura de 5 - 17,5 mm; flexível, 5 - 5,2 mm;</p> | www.wago.com/793-5501 |

Sujeito a alterações. Por favor observe também a documentação adicional do produto.

| | | |
|--|---|--|
|  | liso; tipo encaixe; branco | |
|  | Nº. do item: 793-5501/000-002 Cartão de identificação WMB; como cartão; para borne com largura de 5 - 17,5 mm; flexível, 5 - 5,2 mm; liso; tipo encaixe; amarelo | www.wago.com/793-5501/000-002 |
|  | Nº. do item: 793-5501/000-005 WMB marking card; as card; for terminal block width 5 - 17.5 mm; stretchable 5 - 5.2 mm; plain; snap-on type; red | www.wago.com/793-5501/000-005 |
|  | Nº. do item: 793-5501/000-006 Cartão de identificação WMB; como cartão; para borne com largura de 5 - 17,5 mm; flexível, 5 - 5,2 mm; liso; tipo encaixe; azul | www.wago.com/793-5501/000-006 |
|  | Nº. do item: 793-5501/000-007 Cartão de identificação WMB; como cartão; para borne com largura de 5 - 17,5 mm; flexível, 5 - 5,2 mm; liso; tipo encaixe; cinza | www.wago.com/793-5501/000-007 |
|  | Nº. do item: 793-5501/000-012 Cartão de identificação WMB; como cartão; para borne com largura de 5 - 17,5 mm; flexível, 5 - 5,2 mm; liso; tipo encaixe; laranja | www.wago.com/793-5501/000-012 |
|  | Nº. do item: 793-5501/000-014 Cartão de identificação WMB; como cartão; para borne com largura de 5 - 17,5 mm; flexível, 5 - 5,2 mm; liso; tipo encaixe; marrom | www.wago.com/793-5501/000-014 |
|  | Nº. do item: 793-5501/000-017 Cartão de identificação WMB; como cartão; para borne com largura de 5 - 17,5 mm; flexível, 5 - 5,2 mm; liso; tipo encaixe; verde | www.wago.com/793-5501/000-017 |
|  | Nº. do item: 793-5501/000-023 Cartão de identificação WMB; como cartão; para borne com largura de 5 - 17,5 mm; flexível, 5 - 5,2 mm; liso; tipo encaixe; verde claro | www.wago.com/793-5501/000-023 |
|  | Nº. do item: 793-5501/000-024 Cartão de identificação WMB; como cartão; para borne com largura de 5 - 17,5 mm; flexível, 5 - 5,2 mm; liso; tipo encaixe; violeta | www.wago.com/793-5501/000-024 |
|  | Nº. do item: 793-566 Cartão de identificação WMB; como cartão; IDENTIFICADO; 1 ... 50 (2x); not stretchable; Identificação horizontal; tipo encaixe; branco | www.wago.com/793-566 |
|  | Nº. do item: 793-566/000-002 Cartão de identificação WMB; como cartão; IDENTIFICADO; 1 ... 50 (2x); not stretchable; Identificação horizontal; tipo encaixe; amarelo | www.wago.com/793-566/000-002 |
|  | Nº. do item: 793-566/000-005 Cartão de identificação WMB; como cartão; IDENTIFICADO; 1 ... 50 (2x); not stretchable; Identificação horizontal; tipo encaixe; vermelho | www.wago.com/793-566/000-005 |
|  | Nº. do item: 793-566/000-006 Cartão de identificação WMB; como cartão; IDENTIFICADO; 1 ... 50 (2x); not stretchable; Identificação horizontal; tipo encaixe; azul | www.wago.com/793-566/000-006 |

Sujeito a alterações. Por favor observe também a documentação adicional do produto.

| | | |
|--|--|--|
|  | <p>Nº. do item: 793-566/000-007 Cartão de identificação WMB; como cartão; IDENTIFICADO; 1 ... 50 (2x); not stretchable; Identificação horizontal; tipo encaixe; cinza</p> | www.wago.com/793-566/000-007 |
|  | <p>Nº. do item: 793-566/000-012 Cartão de identificação WMB; como cartão; IDENTIFICADO; 1 ... 50 (2x); not stretchable; Identificação horizontal; tipo encaixe; laranja</p> | www.wago.com/793-566/000-012 |
|  | <p>Nº. do item: 793-566/000-017 Cartão de identificação WMB; como cartão; IDENTIFICADO; 1 ... 50 (2x); not stretchable; Identificação horizontal; tipo encaixe; verde claro</p> | www.wago.com/793-566/000-017 |
|  | <p>Nº. do item: 793-566/000-023 Cartão de identificação WMB; como cartão; IDENTIFICADO; 1 ... 50 (2x); not stretchable; Identificação horizontal; tipo encaixe; verde</p> | www.wago.com/793-566/000-023 |
|  | <p>Nº. do item: 793-566/000-024 Cartão de identificação WMB; como cartão; IDENTIFICADO; 1 ... 50 (2x); not stretchable; Identificação horizontal; tipo encaixe; violeta</p> | www.wago.com/793-566/000-024 |
| General accessories | | |
|  | <p>Nº. do item: 209-184 Tampa protetora; transparente</p> | www.wago.com/209-184 |
|  | <p>Nº. do item: 857-152 Relés básico; Tensão de entrada nominal: 24 VDC; 1 contato reversível; Corrente contínua de limite: 6 A; Largura do módulo: 5 mm; Altura do módulo: 15 mm</p> | www.wago.com/857-152 |
|  | <p>Nº. do item: 857-153 Relés básico; Tensão de entrada nominal: 24 VDC; 1 contato reversível; Corrente contínua de limite: 6 A; com contatos em ouro; Largura do módulo: 5 mm; Altura do módulo: 15 mm</p> | www.wago.com/857-153 |
|  | <p>Nº. do item: 857-161 Relés básico de estado sólido; Tensão de entrada nominal: 24 VDC; Variação da tensão de saída: 0 ... 30 VDC; Corrente contínua de limite: 3 A</p> | www.wago.com/857-161 |
|  | <p>Nº. do item: 857-164 Relés básico de estado sólido; Tensão de entrada nominal: 24 VDC; Variação da tensão de saída: 0 ... 48 VDC</p> | www.wago.com/857-164 |
|  | <p>Nº. do item: 857-167 Relés básico de estado sólido; Tensão de entrada nominal: 24 VDC; Variação da tensão de saída: 24 ... 240 VAC; Corrente contínua de limite: 2 A</p> | www.wago.com/857-167 |
| ferrule | | |
|  | <p>Nº. do item: 216-241 Ponteira; Luva para 0,5 mm²/AWG 20; isolado; estanhado eletronicamente; cobre eletrolítico; crimpagem a prova de gás; de acordo com DIN 46228, Parte 4/09.90; branco</p> | www.wago.com/216-241 |
|  | <p>Nº. do item: 216-242 Ponteira; Luva para 0,75 mm²/AWG 18; isolado; estanhado eletronicamente; cobre eletrolítico; crimpagem a prova de gás; de acordo com DIN 46228, Parte 4/09.90; cinza</p> | www.wago.com/216-242 |
|  | <p>Nº. do item: 216-243 Ponteira; Luva para 1 mm² / AWG 18; isolado; estanhado eletronicamente; cobre eletrolítico; crimpagem a prova de gás; de acordo com DIN 46228, Parte 4/09.90; vermelho</p> | www.wago.com/216-243 |

Sujeito a alterações. Por favor observe também a documentação adicional do produto.



Nº. do item: 216-244

Ponteira; Luva para 1,5 mm² / AWG 16; isolado; estanhado eletronicamente; cobre eletrolítico; crimpagem a prova de gás; de acordo com DIN 46228, Parte 4/09.90; preto

www.wago.com/216-244

Downloads

Documentação

Texto de licitação

| | | | |
|------------------------|------------|---------------|----------|
| 857-104 X81 - Datei | 19/02/2019 | xml 3,1 kB | Download |
|------------------------|------------|---------------|----------|

| | | | |
|------------------------|------------|----------------|----------|
| 857-104 doc - Datei | 29/11/2018 | doc 24,1 kB | Download |
|------------------------|------------|----------------|----------|

Folheto de instruções

| | |
|---|----------|
| Elektromechanical and Solid-State Relays/Optocouplers | Download |
|---|----------|

Dados CAx

Dados CAD

| | | |
|----------------------|-----|----------|
| 2D/3D Models 857-104 | URL | Download |
|----------------------|-----|----------|

CAE data

| | | |
|---------------------------|-----|----------|
| EPLAN Data Portal 857-104 | URL | Download |
|---------------------------|-----|----------|

| | | |
|------------------------|-----|----------|
| WSCAD Universe 857-104 | URL | Download |
|------------------------|-----|----------|

| | | |
|----------------------|-----|----------|
| ZUKEN Portal 857-104 | URL | Download |
|----------------------|-----|----------|

Notas sobre a instalação

Sujeito a alterações. Por favor observe também a documentação adicional do produto.

WAGO Eletroeletrônicos Ltda
Rua Trípoli, 640, Loteamento Multivias II
Jardim Ermida I, Jundiá - SP, CEP: 13212-217
Tel.: +55 (11) 2923-7200
Email: info.br@wago.com

Alguma dúvida sobre nossos produtos?
Será um prazer atender a sua chamada no +55 11 2923-7200.