

Folha de dados | Número do item: 857-714

Relé de estado sólido; Tensão de entrada nominal: 24 VDC; Variação da tensão de saída: 24 ... 240 VAC; Corrente contínua de limite: 2 A; Conexão de 2 fios; comutação cruzamento zero; Indicador de status amarelo; Largura do módulo: 6 mm; cinza

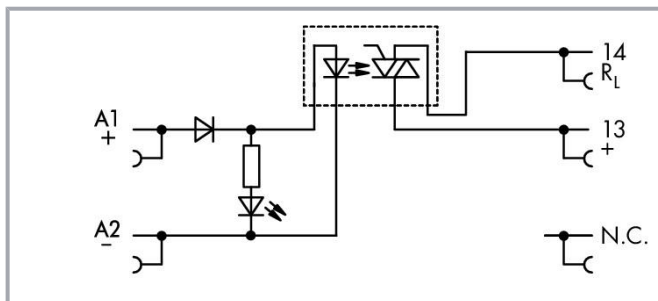

www.wago.com/857-714

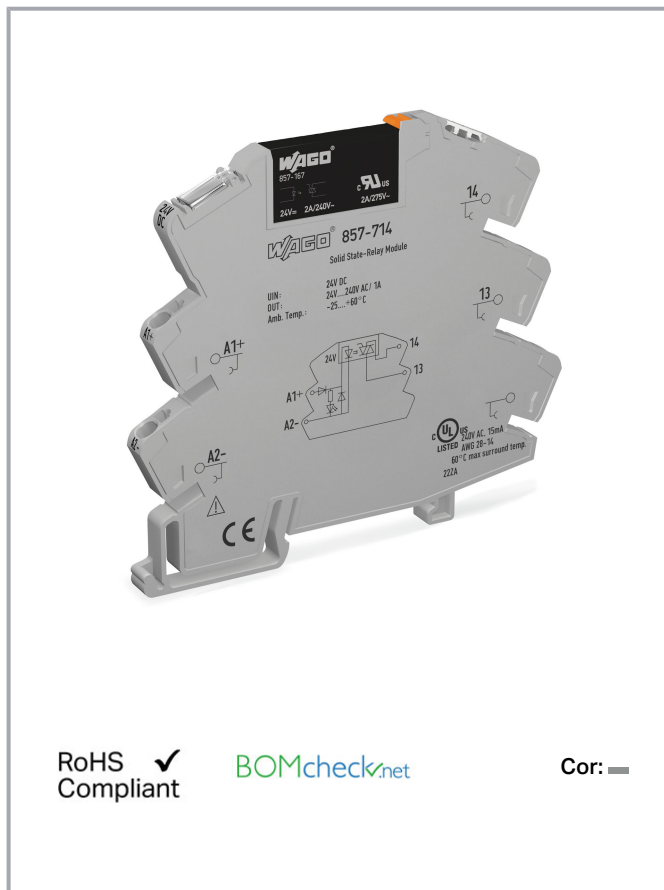

Sujeito a alterações. Por favor observe também a documentação adicional do produto.

WAGO Eletroeletrônicos Ltda
Rua Trípoli, 640, Loteamento Multivias II
Jardim Ermida I, Jundiá - SP, CEP: 13212-217
Tel.: +55 (11) 2923-7200
Email: info.br@wago.com

Alguma dúvida sobre nossos produtos?
Será um prazer atender a sua chamada no +55 11 2923-7200.

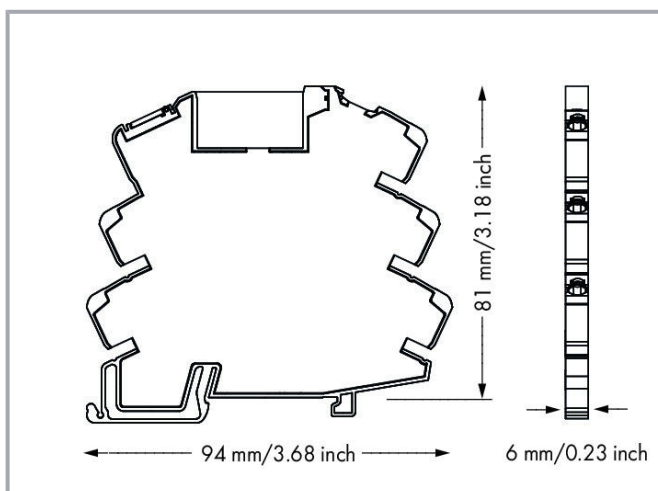
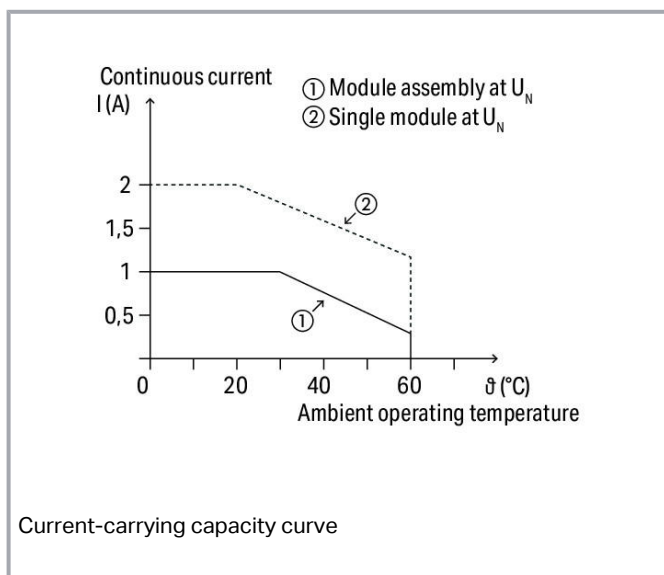

Descrição do item

Observação::

Opto acopladores e relés de estado sólido são projetados para uso em redes de processamento de sinal, que não são fornecidas pelas redes de alimentação de baixa tensão.

Dados

Dados técnicos

Circuito de controle:

Nominal input voltage U_N	DC 24 V
Input voltage range (low level)	DC 0 ... 10 V
Input voltage range (high level)	DC 20 ... 28,8 V
Corrente de entrada nominal I_N	9,2 mA

Circuito da carga:

Tipo de circuito	Conexão de 2 fios Comutação de tensão zero
Limiting continuous current	2 A
Nominal output voltage	AC 230 V
Output voltage range	AC 24 ... 240 V

Sujeito a alterações. Por favor observe também a documentação adicional do produto.



Max. voltage drop at output	≤ AC 1,6 V
Leakage current at nominal voltage	≤ 1,5 mA
Min. switching current	22 mA
Tempo de ativação	≤ 10 ms
Drop-out time	≤ 10 ms
Switching frequency	50 Hz / 60 Hz

Signaling

Indicação de status	LED amarelo
---------------------	-------------

Segurança e proteção:

Dielectric strength, control/load circuit (AC, 1 min)	3,75 kVrms
Grau de proteção	IP20

Dados de conexão

Tecnologia de conexão	Push-in CAGE CLAMP®
Condutor sólido	0,34 ... 2,5 mm ² / 22 ... 14 AWG
Condutor flexível	0,34 ... 2,5 mm ² / 22 ... 14 AWG
Comprimento do desengate	9 ... 10 mm / 0.35 ... 0.39 polegada

Dados geométricos

Largura	6 mm / 0.236 inch
Altura da borda superior do trilho DIN -35	81 mm / 3.189 inch
Profundidade	94 mm / 3.701 inch

Dados mecânicos

Tipo de montagem	Trilho DIN 35
------------------	---------------

Dados do Material

Cor	cinza
Peso	28,6 g

Condições ambientais

Temperatura operacional permissível para o ambiente a U_N	-20 ... 60 °C
Temperatura ambiente (armazenamento)	-40 ... 70 °C

Sujeito a alterações. Por favor observe também a documentação adicional do produto.



Processing temperature	-25 ... +50 °C
Relative humidity	5 ... 95 % (no condensation permissible)
Max. operating altitude	2000 m

Padrões e especificações:

Padrões/especificações	EN 61000-6-2; EN 61000-6-3; EN 61373; EN 61010-2-201; UL 508
------------------------	--

Elementary relay

WAGO elementary relay	857-167
-----------------------	---------

Dados Comerciais

Grupo de produto	6 (Interface Electronics)
Tipo de embalagem	BOX
País de origem	CN
GTIN	4045454835545
Customs tariff number	85365005000

Certificações

Aprovações Ex

Logotipo	Certificação	Informações Adicionais	Nome do Certificado
	ATEX DEKRA EXAM GmbH	EN 60079-0	BVS_14_ATEX_E_091_X
	CCCEX CQST/CNEX	CNCA-C23-01	2020312304000757
	IECEX DEKRA EXAM GmbH	IEC 60079-0	IECEX_BVS_14.0079_X



Certificações UL

Logotipo	Certificação	Informações Adicionais	Nome do Certificado
	UL UL International Netherlands B.V. (ORDINARY LOCATIONS)	UL 508	E175199 Sec.4



Sujeito a alterações. Por favor observe também a documentação adicional do produto.

Produtos Compatíveis

General accessories

	Nº. do item: 209-184 Tampa protetora; transparente	www.wago.com/209-184
	Nº. do item: 857-167 Relés básico de estado sólido; Tensão de entrada nominal: 24 VDC; Variação da tensão de saída: 24 ... 240 VAC; Corrente contínua de limite: 2 A	www.wago.com/857-167

transfer module

	Nº. do item: 857-981 Adaptador de interface; 14 polos; Entrada de comutação de lado alto	www.wago.com/857-981
	Nº. do item: 857-982 Adaptador de interface; 14 polos; Saída de comutação de lado alto	www.wago.com/857-982
	Nº. do item: 857-986 Adaptador de interface; 15 polos; Entrada de comutação de lado alto	www.wago.com/857-986















Jumper

	Nº. do item: 281-482 Jumper; isolado; cinza	www.wago.com/281-482
	Nº. do item: 859-402 Jumper; para fenda de jumper; 2 via; isolado; cinza claro	www.wago.com/859-402
	Nº. do item: 859-402/000-005 Jumper; para fenda de jumper; 2 via; isolado; vermelho	www.wago.com/859-402/000-005
	Nº. do item: 859-402/000-006 Jumper; para fenda de jumper; 2 via; isolado; azul	www.wago.com/859-402/000-006
	Nº. do item: 859-402/000-029 Jumper; para fenda de jumper; 2 via; isolado; amarelo	www.wago.com/859-402/000-029
	Nº. do item: 859-403 Jumper; para fenda de jumper; 3 via; isolado; cinza claro	www.wago.com/859-403
	Nº. do item: 859-403/000-005 Jumper; para fenda de jumper; 3 via; isolado; vermelho	www.wago.com/859-403/000-005
	Nº. do item: 859-403/000-006 Jumper; para fenda de jumper; 3 via; isolado; azul	www.wago.com/859-403/000-006















Sujeito a alterações. Por favor observe também a documentação adicional do produto.

WAGO Eletroeletrônicos Ltda
Rua Trípoli, 640, Loteamento Multivias II
Jardim Ermida I, Jundiaí - SP, CEP: 13212-217
Tel.: +55 (11) 2923-7200
Email: info.br@wago.com

Alguma dúvida sobre nossos produtos?
Será um prazer atender a sua chamada no +55 11 2923-7200.



	Nº. do item: 859-403/000-029 Jumper; para fenda de jumper; 3 via; isolado; amarelo	www.wago.com/859-403/000-029
	Nº. do item: 859-404 Jumper; para fenda de jumper; 4 via; isolado; cinza claro	www.wago.com/859-404
	Nº. do item: 859-404/000-005 Jumper; para fenda de jumper; 4 via; isolado; vermelho	www.wago.com/859-404/000-005
	Nº. do item: 859-404/000-006 Jumper; para fenda de jumper; 4 via; isolado; azul	www.wago.com/859-404/000-006
	Nº. do item: 859-404/000-029 Jumper; para fenda de jumper; 4 via; isolado; amarelo	www.wago.com/859-404/000-029
	Nº. do item: 859-405 Jumper; para fenda de jumper; 5 vias; isolado; cinza claro	www.wago.com/859-405
	Nº. do item: 859-405/000-005 Jumper; para fenda de jumper; 5 vias; isolado; vermelho	www.wago.com/859-405/000-005
	Nº. do item: 859-405/000-006 Jumper; para fenda de jumper; 5 vias; isolado; azul	www.wago.com/859-405/000-006
	Nº. do item: 859-405/000-029 Jumper; para fenda de jumper; 5 vias; isolado; amarelo	www.wago.com/859-405/000-029
	Nº. do item: 859-406 Jumper; para fenda de jumper; 6 via; isolado; cinza claro	www.wago.com/859-406
	Nº. do item: 859-406/000-005 Jumper; para fenda de jumper; 6 via; isolado; vermelho	www.wago.com/859-406/000-005
	Nº. do item: 859-406/000-006 Jumper; para fenda de jumper; 6 via; isolado; azul	www.wago.com/859-406/000-006
	Nº. do item: 859-406/000-029 Jumper; para fenda de jumper; 6 via; isolado; amarelo sinalização	www.wago.com/859-406/000-029
	Nº. do item: 859-407 Jumper; para fenda de jumper; 7 via; isolado; cinza claro	www.wago.com/859-407
	Nº. do item: 859-407/000-005 Jumper; para fenda de jumper; 7 via; isolado; vermelho	www.wago.com/859-407/000-005

Sujeito a alterações. Por favor observe também a documentação adicional do produto.

	Nº. do item: 859-407/000-006 Jumper; para fenda de jumper; 7 via; isolado; azul	www.wago.com/859-407/000-006
	Nº. do item: 859-407/000-029 Jumper; para fenda de jumper; 7 via; isolado; amarelo	www.wago.com/859-407/000-029
	Nº. do item: 859-408 Jumper; para fenda de jumper; 8 via; isolado; cinza claro	www.wago.com/859-408
	Nº. do item: 859-408/000-005 Jumper; para fenda de jumper; 8 via; isolado; vermelho	www.wago.com/859-408/000-005
	Nº. do item: 859-408/000-006 Jumper; para fenda de jumper; 8 via; isolado; azul	www.wago.com/859-408/000-006
	Nº. do item: 859-408/000-029 Jumper; para fenda de jumper; 8 via; isolado; amarelo	www.wago.com/859-408/000-029
	Nº. do item: 859-409 Jumper; para fenda de jumper; 9 via; isolado; cinza claro	www.wago.com/859-409
	Nº. do item: 859-409/000-005 Jumper; para fenda de jumper; 9 via; isolado; vermelho	www.wago.com/859-409/000-005
	Nº. do item: 859-409/000-006 Jumper; para fenda de jumper; 9 via; isolado; azul	www.wago.com/859-409/000-006
	Nº. do item: 859-409/000-029 Jumper; para fenda de jumper; 9 via; isolado; amarelo	www.wago.com/859-409/000-029
	Nº. do item: 859-410 Jumper; para fenda de jumper; 10 via; isolado; cinza claro	www.wago.com/859-410
	Nº. do item: 859-410/000-005 Jumper; para fenda de jumper; 10 via; isolado; vermelho	www.wago.com/859-410/000-005
	Nº. do item: 859-410/000-006 Jumper; para fenda de jumper; 10 via; isolado; azul	www.wago.com/859-410/000-006
	Nº. do item: 859-410/000-029 Jumper; para fenda de jumper; 10 via; isolado; amarelo	www.wago.com/859-410/000-029

Sujeito a alterações. Por favor observe também a documentação adicional do produto.









ferrule

	Nº. do item: 216-241 Ponteira; Luva para 0,5 mm ² /AWG 20; isolado; estanhado eletronicamente; cobre eletrolítico; crimpagem a prova de gás; de acordo com DIN 46228, Parte 4/09.90; branco	www.wago.com/216-241
	Nº. do item: 216-242 Ponteira; Luva para 0,75 mm ² /AWG 18; isolado; estanhado eletronicamente; cobre eletrolítico; crimpagem a prova de gás; de acordo com DIN 46228, Parte 4/09.90; cinza	www.wago.com/216-242
	Nº. do item: 216-243 Ponteira; Luva para 1 mm ² / AWG 18; isolado; estanhado eletronicamente; cobre eletrolítico; crimpagem a prova de gás; de acordo com DIN 46228, Parte 4/09.90; vermelho	www.wago.com/216-243
	Nº. do item: 216-244 Ponteira; Luva para 1,5 mm ² / AWG 16; isolado; estanhado eletronicamente; cobre eletrolítico; crimpagem a prova de gás; de acordo com DIN 46228, Parte 4/09.90; preto	www.wago.com/216-244















tools

	Nº. do item: 210-720 Ferramenta de operação; Lâmina: 3,5 x 0,5 mm; com eixo parcialmente isolado; multicolor	www.wago.com/210-720
--	--	--

Marking accessories

	Nº. do item: 2009-110 Faixas de identificação; para Smart Printer; em rolo; not stretchable; liso; tipo encaixe; branco	www.wago.com/2009-110
	Nº. do item: 2009-115 WMB Inline; para Smart Printer; 1500 peças em rolo; flexível, 5 - 5,2 mm; liso; tipo encaixe; branco	www.wago.com/2009-115
	Nº. do item: 2009-115/000-002 WMB Inline; para Smart Printer; 1500 peças em rolo; flexível, 5 - 5,2 mm; liso; tipo encaixe; amarelo	www.wago.com/2009-115/000-002
	Nº. do item: 2009-115/000-006 WMB Inline; para Smart Printer; 1500 peças em rolo; flexível, 5 - 5,2 mm; liso; tipo encaixe; azul	www.wago.com/2009-115/000-006
	Nº. do item: 2009-115/000-007 WMB Inline; para Smart Printer; 1500 peças em rolo; flexível, 5 - 5,2 mm; liso; tipo encaixe; cinza	www.wago.com/2009-115/000-007
	Nº. do item: 2009-115/000-012 WMB Inline; para Smart Printer; 1500 peças em rolo; flexível, 5 - 5,2 mm; liso; tipo encaixe; laranja	www.wago.com/2009-115/000-012
	Nº. do item: 2009-115/000-017 WMB Inline; para Smart Printer; 1500 peças em rolo; flexível, 5 - 5,2 mm; liso; tipo encaixe; verde claro	www.wago.com/2009-115/000-017
	Nº. do item: 2009-115/000-023 WMB Inline; para Smart Printer; 1500 peças em rolo; flexível, 5 - 5,2 mm; liso; tipo encaixe; verde	www.wago.com/2009-115/000-023
	Nº. do item: 2009-115/000-024 WMB Inline; para Smart Printer; 1500 peças em rolo; flexível, 5 - 5,2 mm; liso; tipo encaixe; violeta	www.wago.com/2009-115/000-024

Sujeito a alterações. Por favor observe também a documentação adicional do produto.

	Nº. do item: 209-128 Adaptador; cinza	www.wago.com/209-128
	Nº. do item: 209-183 Cartão de identificação; branco	www.wago.com/209-183
	Nº. do item: 210-110 Caneta com ponta de fibra	www.wago.com/210-110
	Nº. do item: 249-105 Suporte de identificação de grupo; cinza	www.wago.com/249-105
	Nº. do item: 793-501 Cartão de identificação WMB; como cartão; not stretchable; liso; tipo encaixe; branco	www.wago.com/793-501
	Nº. do item: 793-501/000-002 Cartão de identificação WMB; como cartão; not stretchable; liso; tipo encaixe; amarelo	www.wago.com/793-501/000-002
	Nº. do item: 793-501/000-005 Cartão de identificação WMB; como cartão; not stretchable; liso; tipo encaixe; vermelho	www.wago.com/793-501/000-005
	Nº. do item: 793-501/000-006 Cartão de identificação WMB; como cartão; not stretchable; liso; tipo encaixe; azul	www.wago.com/793-501/000-006
	Nº. do item: 793-501/000-007 Cartão de identificação WMB; como cartão; not stretchable; liso; tipo encaixe; cinza	www.wago.com/793-501/000-007
	Nº. do item: 793-501/000-012 Cartão de identificação WMB; como cartão; not stretchable; liso; tipo encaixe; laranja	www.wago.com/793-501/000-012
	Nº. do item: 793-501/000-017 Cartão de identificação WMB; como cartão; not stretchable; liso; tipo encaixe; verde claro	www.wago.com/793-501/000-017
	Nº. do item: 793-501/000-023 Cartão de identificação WMB; como cartão; not stretchable; liso; tipo encaixe; verde	www.wago.com/793-501/000-023
	Nº. do item: 793-501/000-024 Cartão de identificação WMB; como cartão; not stretchable; liso; tipo encaixe; violeta	www.wago.com/793-501/000-024
	Nº. do item: 793-502 Cartão de identificação WMB; como cartão; IDENTIFICADO; 1 ... 10 (10x); not stretchable; Identificação horizontal; tipo encaixe; branco	www.wago.com/793-502
	Nº. do item: 793-502/000-002 Cartão de identificação WMB; como cartão; IDENTIFICADO; 1 ... 10 (10x); not stretchable; Identificação horizontal; tipo encaixe; amarelo	www.wago.com/793-502/000-002

Sujeito a alterações. Por favor observe também a documentação adicional do produto.



	Nº. do item: 793-502/000-005 Cartão de identificação WMB; como cartão; IDENTIFICADO; 1 ... 10 (10x); not stretchable; Identificação horizontal; tipo encaixe; vermelho	www.wago.com/793-502/000-005
	Nº. do item: 793-502/000-006 Cartão de identificação WMB; como cartão; IDENTIFICADO; 1 ... 10 (10x); not stretchable; Identificação horizontal; tipo encaixe; azul	www.wago.com/793-502/000-006
	Nº. do item: 793-502/000-007 Cartão de identificação WMB; como cartão; IDENTIFICADO; 1 ... 10 (10x); not stretchable; Identificação horizontal; tipo encaixe; cinza	www.wago.com/793-502/000-007
	Nº. do item: 793-502/000-012 Cartão de identificação WMB; como cartão; IDENTIFICADO; 1 ... 10 (10x); not stretchable; Identificação horizontal; tipo encaixe; laranja	www.wago.com/793-502/000-012
	Nº. do item: 793-502/000-017 Cartão de identificação WMB; como cartão; IDENTIFICADO; 1 ... 10 (10x); not stretchable; Identificação horizontal; tipo encaixe; verde claro	www.wago.com/793-502/000-017
	Nº. do item: 793-502/000-023 Cartão de identificação WMB; como cartão; IDENTIFICADO; 1 ... 10 (10x); not stretchable; Identificação horizontal; tipo encaixe; verde	www.wago.com/793-502/000-023
	Nº. do item: 793-502/000-024 Cartão de identificação WMB; como cartão; IDENTIFICADO; 1 ... 10 (10x); not stretchable; Identificação horizontal; tipo encaixe; violeta	www.wago.com/793-502/000-024
	Nº. do item: 793-503 Cartão de identificação WMB; como cartão; IDENTIFICADO; 11 ... 20 (10x); not stretchable; Identificação horizontal; tipo encaixe; branco	www.wago.com/793-503
	Nº. do item: 793-503/000-002 Cartão de identificação WMB; como cartão; IDENTIFICADO; 11 ... 20 (10x); not stretchable; Identificação horizontal; tipo encaixe; amarelo	www.wago.com/793-503/000-002
	Nº. do item: 793-503/000-005 Cartão de identificação WMB; como cartão; IDENTIFICADO; 11 ... 20 (10x); not stretchable; Identificação horizontal; tipo encaixe; vermelho	www.wago.com/793-503/000-005
	Nº. do item: 793-503/000-006 Cartão de identificação WMB; como cartão; IDENTIFICADO; 11 ... 20 (10x); not stretchable; Identificação horizontal; tipo encaixe; azul	www.wago.com/793-503/000-006
	Nº. do item: 793-503/000-007 Cartão de identificação WMB; como cartão; IDENTIFICADO; 11 ... 20 (10x); not stretchable; Identificação horizontal; tipo encaixe; cinza	www.wago.com/793-503/000-007
	Nº. do item: 793-503/000-012 Cartão de identificação WMB; como cartão; IDENTIFICADO; 11 ... 20 (10x); not stretchable; Identificação horizontal; tipo encaixe; laranja	www.wago.com/793-503/000-012

Nº. do item: 793-503/000-017

Sujeito a alterações. Por favor observe também a documentação adicional do produto.

WAGO Eletroeletrônicos Ltda
Rua Trípoli, 640, Loteamento Multivias II
Jardim Ermida I, Jundiá - SP, CEP: 13212-217
Tel.: +55 (11) 2923-7200
Email: info.br@wago.com

Alguma dúvida sobre nossos produtos?
Será um prazer atender a sua chamada no +55 11 2923-7200.















	Cartão de identificação WMB; como cartão; IDENTIFICADO; 11 ... 20 (10x); not stretchable; Identificação horizontal; tipo encaixe; verde claro	www.wago.com/793-503/000-017
	Nº. do item: 793-503/000-023 Cartão de identificação WMB; como cartão; IDENTIFICADO; 11 ... 20 (10x); not stretchable; Identificação horizontal; tipo encaixe; verde	www.wago.com/793-503/000-023
	Nº. do item: 793-503/000-024 Cartão de identificação WMB; como cartão; IDENTIFICADO; 11 ... 20 (10x); not stretchable; Identificação horizontal; tipo encaixe; violeta	www.wago.com/793-503/000-024
	Nº. do item: 793-504 Cartão de identificação WMB; como cartão; IDENTIFICADO; 21 ... 30 (10x); not stretchable; Identificação horizontal; tipo encaixe; branco	www.wago.com/793-504
	Nº. do item: 793-504/000-002 Cartão de identificação WMB; como cartão; IDENTIFICADO; 21 ... 30 (10x); not stretchable; Identificação horizontal; tipo encaixe; amarelo	www.wago.com/793-504/000-002
	Nº. do item: 793-504/000-005 Cartão de identificação WMB; como cartão; IDENTIFICADO; 21 ... 30 (10x); not stretchable; Identificação horizontal; tipo encaixe; vermelho	www.wago.com/793-504/000-005
	Nº. do item: 793-504/000-006 Cartão de identificação WMB; como cartão; IDENTIFICADO; 21 ... 30 (10x); not stretchable; Identificação horizontal; tipo encaixe; azul	www.wago.com/793-504/000-006
	Nº. do item: 793-504/000-012 Cartão de identificação WMB; como cartão; IDENTIFICADO; 21 ... 30 (10x); not stretchable; Identificação horizontal; tipo encaixe; laranja	www.wago.com/793-504/000-012
	Nº. do item: 793-504/000-017 Cartão de identificação WMB; como cartão; IDENTIFICADO; 21 ... 30 (10x); not stretchable; Identificação horizontal; tipo encaixe; verde claro	www.wago.com/793-504/000-017
	Nº. do item: 793-504/000-023 Cartão de identificação WMB; como cartão; IDENTIFICADO; 21 ... 30 (10x); not stretchable; Identificação horizontal; tipo encaixe; verde	www.wago.com/793-504/000-023
	Nº. do item: 793-505 Cartão de identificação WMB; como cartão; IDENTIFICADO; 31 ... 40 (10x); not stretchable; Identificação horizontal; tipo encaixe; branco	www.wago.com/793-505
	Nº. do item: 793-505/000-005 Cartão de identificação WMB; como cartão; IDENTIFICADO; 31 ... 40 (10x); not stretchable; Identificação horizontal; tipo encaixe; vermelho	www.wago.com/793-505/000-005
	Nº. do item: 793-505/000-006 Cartão de identificação WMB; como cartão; IDENTIFICADO; 31 ... 40 (10x); not stretchable; Identificação horizontal; tipo encaixe; azul	www.wago.com/793-505/000-006
	Nº. do item: 793-505/000-007 Cartão de identificação WMB; como cartão; IDENTIFICADO; 31 ... 40 (10x); not stretchable;	

Sujeito a alterações. Por favor observe também a documentação adicional do produto.



Identificação horizontal; tipo encaixe; cinza

www.wago.com/793-505/000-007

	Nº. do item: 793-505/000-012 Cartão de identificação WMB; como cartão; IDENTIFICADO; 31 ... 40 (10x); not stretchable; Identificação horizontal; tipo encaixe; laranja	www.wago.com/793-505/000-012
	Nº. do item: 793-506 Cartão de identificação WMB; como cartão; IDENTIFICADO; 41 ... 50 (10x); not stretchable; Identificação horizontal; tipo encaixe; branco	www.wago.com/793-506
	Nº. do item: 793-506/000-005 Cartão de identificação WMB; como cartão; IDENTIFICADO; 41 ... 50 (10x); not stretchable; Identificação horizontal; tipo encaixe; vermelho	www.wago.com/793-506/000-005
	Nº. do item: 793-506/000-006 Cartão de identificação WMB; como cartão; IDENTIFICADO; 41 ... 50 (10x); not stretchable; Identificação horizontal; tipo encaixe; azul	www.wago.com/793-506/000-006
	Nº. do item: 793-506/000-012 Cartão de identificação WMB; como cartão; IDENTIFICADO; 41 ... 50 (10x); not stretchable; Identificação horizontal; tipo encaixe; laranja	www.wago.com/793-506/000-012
	Nº. do item: 793-506/000-017 Cartão de identificação WMB; como cartão; IDENTIFICADO; 41 ... 50 (10x); not stretchable; Identificação horizontal; tipo encaixe; verde claro	www.wago.com/793-506/000-017
	Nº. do item: 793-5501 Cartão de identificação WMB; como cartão; para borne com largura de 5 - 17,5 mm; flexível, 5 - 5,2 mm; liso; tipo encaixe; branco	www.wago.com/793-5501
	Nº. do item: 793-5501/000-002 Cartão de identificação WMB; como cartão; para borne com largura de 5 - 17,5 mm; flexível, 5 - 5,2 mm; liso; tipo encaixe; amarelo	www.wago.com/793-5501/000-002
	Nº. do item: 793-5501/000-005 Cartão de identificação WMB; como cartão; para borne com largura de 5 - 17,5 mm; flexível, 5 - 5,2 mm; liso; tipo encaixe; vermelho	www.wago.com/793-5501/000-005
	Nº. do item: 793-5501/000-006 Cartão de identificação WMB; como cartão; para borne com largura de 5 - 17,5 mm; flexível, 5 - 5,2 mm; liso; tipo encaixe; azul	www.wago.com/793-5501/000-006
	Nº. do item: 793-5501/000-007 Cartão de identificação WMB; como cartão; para borne com largura de 5 - 17,5 mm; flexível, 5 - 5,2 mm; liso; tipo encaixe; cinza	www.wago.com/793-5501/000-007
	Nº. do item: 793-5501/000-012 Cartão de identificação WMB; como cartão; para borne com largura de 5 - 17,5 mm; flexível, 5 - 5,2 mm; liso; tipo encaixe; laranja	www.wago.com/793-5501/000-012
	Nº. do item: 793-5501/000-014 Cartão de identificação WMB; como cartão; para borne com largura de 5 - 17,5 mm; flexível, 5 - 5,2 mm;	













Sujeito a alterações. Por favor observe também a documentação adicional do produto.

WAGO Eletroeletrônicos Ltda
Rua Trípoli, 640, Loteamento Multivias II
Jardim Ermida I, Jundiaí - SP, CEP: 13212-217
Tel.: +55 (11) 2923-7200
Email: info.br@wago.com

Alguma dúvida sobre nossos produtos?
Será um prazer atender a sua chamada no +55 11 2923-7200.

liso; tipo encaixe; marrom

www.wago.com/793-5501/000-014

	Nº. do item: 793-5501/000-017 Cartão de identificação WMB; como cartão; para borne com largura de 5 - 17,5 mm; flexível, 5 - 5,2 mm; liso; tipo encaixe; verde	www.wago.com/793-5501/000-017
	Nº. do item: 793-5501/000-023 Cartão de identificação WMB; como cartão; para borne com largura de 5 - 17,5 mm; flexível, 5 - 5,2 mm; liso; tipo encaixe; verde claro	www.wago.com/793-5501/000-023
	Nº. do item: 793-5501/000-024 Cartão de identificação WMB; como cartão; para borne com largura de 5 - 17,5 mm; flexível, 5 - 5,2 mm; liso; tipo encaixe; violeta	www.wago.com/793-5501/000-024
	Nº. do item: 793-566 Cartão de identificação WMB; como cartão; IDENTIFICADO; 1 ... 50 (2x); not stretchable; Identificação horizontal; tipo encaixe; branco	www.wago.com/793-566
	Nº. do item: 793-566/000-002 Cartão de identificação WMB; como cartão; IDENTIFICADO; 1 ... 50 (2x); not stretchable; Identificação horizontal; tipo encaixe; amarelo	www.wago.com/793-566/000-002
	Nº. do item: 793-566/000-005 Cartão de identificação WMB; como cartão; IDENTIFICADO; 1 ... 50 (2x); not stretchable; Identificação horizontal; tipo encaixe; vermelho	www.wago.com/793-566/000-005
	Nº. do item: 793-566/000-006 Cartão de identificação WMB; como cartão; IDENTIFICADO; 1 ... 50 (2x); not stretchable; Identificação horizontal; tipo encaixe; azul	www.wago.com/793-566/000-006
	Nº. do item: 793-566/000-007 Cartão de identificação WMB; como cartão; IDENTIFICADO; 1 ... 50 (2x); not stretchable; Identificação horizontal; tipo encaixe; cinza	www.wago.com/793-566/000-007
	Nº. do item: 793-566/000-012 Cartão de identificação WMB; como cartão; IDENTIFICADO; 1 ... 50 (2x); not stretchable; Identificação horizontal; tipo encaixe; laranja	www.wago.com/793-566/000-012
	Nº. do item: 793-566/000-017 Cartão de identificação WMB; como cartão; IDENTIFICADO; 1 ... 50 (2x); not stretchable; Identificação horizontal; tipo encaixe; verde claro	www.wago.com/793-566/000-017
	Nº. do item: 793-566/000-023 Cartão de identificação WMB; como cartão; IDENTIFICADO; 1 ... 50 (2x); not stretchable; Identificação horizontal; tipo encaixe; verde	www.wago.com/793-566/000-023
	Nº. do item: 793-566/000-024 Cartão de identificação WMB; como cartão; IDENTIFICADO; 1 ... 50 (2x); not stretchable; Identificação horizontal; tipo encaixe; violeta	www.wago.com/793-566/000-024

Sujeito a alterações. Por favor observe também a documentação adicional do produto.

WAGO Eletroeletrônicos Ltda
Rua Trípoli, 640, Loteamento Multivias II
Jardim Ermida I, Jundiaí - SP, CEP: 13212-217
Tel.: +55 (11) 2923-7200
Email: info.br@wago.com

Alguma dúvida sobre nossos produtos?
Será um prazer atender a sua chamada no +55 11 2923-7200.



Downloads

Documentação

Texto de licitação

857-714 docx - Datei	20 de fev de 2019	docx 16,7 kB	Download
-------------------------	-------------------	-----------------	----------

857-714 X81 - Datei	19 de fev de 2019	xml 4,3 kB	Download
------------------------	-------------------	---------------	----------

Folheto de instruções

Elektromechanical and Solid-State Relays/Optocouplers			Download
---	--	--	----------

Informações adicionais

Disposal; Electrical and electronic equipment, Packaging	V 1.0.0	pdf 265,8 kB	Download
--	---------	-----------------	----------

Dados CAx

Dados CAD

2D/3D Models 857-714		URL	Download
----------------------	--	-----	----------

CAE data

WSCAD Universe 857-714		URL	Download
------------------------	--	-----	----------

ZUKEN Portal 857-714		URL	Download
----------------------	--	-----	----------

EPLAN Data Portal 857-714		URL	Download
---------------------------	--	-----	----------

Environmental Product Compliance

Compliance Search

Environmental Product Compliance 857-714		URL	Download
--	--	-----	----------

Relé de estado sólido; Tensão de entrada nominal: 24 VDC; Variação da tensão de saída: 24 ... 240 VAC; Corrente contínua de limite: 2 A; Conexão de 2 fios; comutação cruzamento zero; Indicador de status amarelo; Largura do módulo: 6 mm; cinza

Sujeito a alterações. Por favor observe também a documentação adicional do produto.

WAGO Eletroeletrônicos Ltda
Rua Trípoli, 640, Loteamento Multivias II
Jardim Ermida I, Jundiaí - SP, CEP: 13212-217
Tel.: +55 (11) 2923-7200
Email: info.br@wago.com

Alguma dúvida sobre nossos produtos?
Será um prazer atender a sua chamada no +55 11 2923-7200.

Notas sobre a instalação

Conductor termination

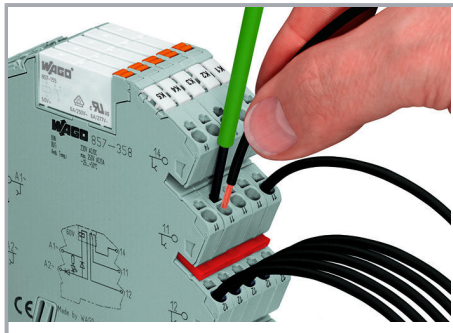

Conductor termination

Commoning

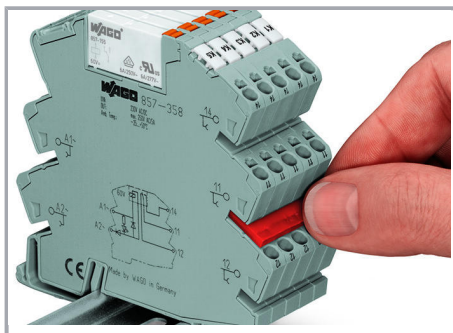

Easy commoning using adjacent jumpers

Marking

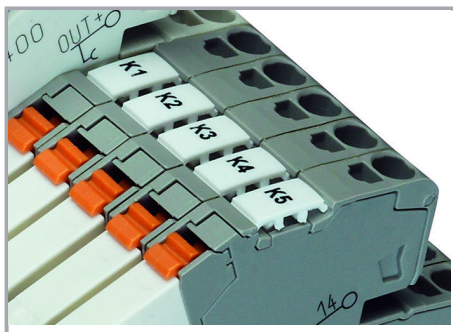

Marking via WMB Multi Marking System.

Installation

Sujeito a alterações. Por favor observe também a documentação adicional do produto.

WAGO Eletroeletrônicos Ltda
Rua Trípoli, 640, Loteamento Multivias II
Jardim Ermida I, Jundiaí - SP, CEP: 13212-217
Tel.: +55 (11) 2923-7200
Email: info.br@wago.com

Alguma dúvida sobre nossos produtos?
Será um prazer atender a sua chamada no +55 11 2923-7200.

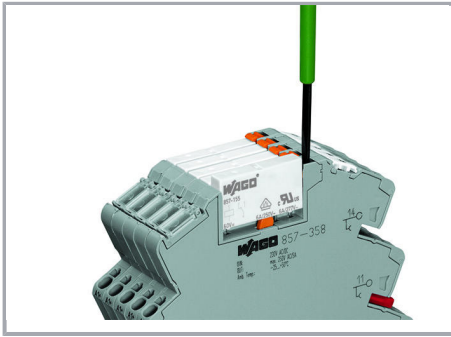

Removing a relay via ejector.

Sujeito a alterações. Por favor observe também a documentação adicional do produto.

WAGO Eletroeletrônicos Ltda
Rua Trípoli, 640, Loteamento Multivias II
Jardim Ermida I, Jundiaí - SP, CEP: 13212-217
Tel.: +55 (11) 2923-7200
Email: info.br@wago.com

Alguma dúvida sobre nossos produtos?
Será um prazer atender a sua chamada no +55 11 2923-7200.